

Дніпропетровський державний університет внутрішніх справ

ВОГНЕВА ПІДГОТОВКА

Навчально-методичний посібник



Дніпро 2017

УДК 355.541.1/3 (07)
ББК 68.521я7
Т61

Рекомендовано до друку
Науково-методичною радою ДДУВС
Протокол №6 від 09.01.2017

Вогнева підготовка: навчально-методичний посібник / Жбанчик А.В., Комісаров О.Г., Тимофєєв В.П., Сіротченков Д.Ю., Кузнецов О.І. – Дніпро: ДДУВС, 2017. – 149 с.

РЕЦЕНЗЕНТИ:

Миرونюк Р.В. – професор кафедри адміністративного права, процесу та адміністративної діяльності ДДУВС, доктор юридичних наук, професор, полковник поліції;

Титаренко О.О. – старший інспектор ВКЗ ППС ПОП «Дніпро-1» ГУНП України в Дніпропетровській області, кандидат юридичних наук, доцент, підполковник поліції;

Чорноморець М.О. – начальник відділу професійного навчання УКЗ ГУНП в Дніпропетровській області, підполковник поліції;

Лопаєв О.І. – провідний фахівець з питань озброєння режимно-секретного відділу Університету митної справи та фінансів, заступник голови правління спортивного клубу УМСФ, майстер спорту СРСР зі стрільби з бойової зброї.

АВТОРСЬКИЙ КОЛЕКТИВ:

Жбанчик А.В. – декан факультету підготовки фахівців для підрозділів превентивної діяльності ДДУВС, кандидат юридичних наук, підполковник поліції;

Комісаров О.Г. – професор кафедри тактико-спеціальної підготовки ДДУВС, доктор юридичних наук, професор, полковник поліції;

Тимофєєв В.П. – старший викладач кафедри тактико-спеціальної підготовки ДДУВС, майстер спорту України зі стрільби з бойової зброї,

Сіротченков Д.Ю. – викладач кафедри тактико-спеціальної підготовки ДДУВС;

Кузнецов О.І. – старший викладач кафедри спеціальної фізичної та вогневої підготовки Херсонського факультету Одеського державного університету внутрішніх справ.

Навчально-методичний посібник «Вогнева підготовка» розрахований для поступового і послідовного навчання майбутніх працівників Національної поліції України, повторення матеріалу діючими працівниками поліції під час проведення занять у системі службової підготовки. До навчально-методичного посібнику включені наступні питання: правові підстави застосування вогнепальної зброї згідно закону України «Про Національну поліцію, історія розвитку вогнепальної зброї, зовнішня та внутрішня балістика, матеріальна частина зброї, як пістолетів так і штурмових гвинтівок, зразки сучасної зброї яка використовується в підрозділах поліції, заходи безпеки при поводженні зі зброєю, курс стрільб для працівників Національної поліції України.

Розраховано на науково-педагогічний склад, ад'юнктів, слухачів та курсантів вищих навчальних закладів зі специфічними умовами навчання, працівників Національної поліції України.

ЗМІСТ

1. Правові підстави застосування вогнепальної зброї	5
2. Історія розвитку вогнепальної зброї	19
3. Балістика	23
3.1 Відомості із внутрішньої балістики	
3.2 Відомості із зовнішньої балістики	
4. Інструкція із заходів безпеки при поводженні зі зброєю наказ МВС України 01.02.16 № 70	29
5. Курс стрільб для працівників Національної поліції України наказ Національної поліції України 20.09.2016 № 900	43
6. Загальна будова патрона	92
7. Матеріальна частина зброї:	
7.1 Пістолета Макарова ПМ	93
7.2 Затримки при стрільбі пістолета Макарова та спосіб їх усунення	102
7.3 Пістолет Форт-12	103
7.4 Пістолет Форт-14	104
7.5 Пістолет Форт-17	106
7.6 Затримки при стрільбі та способи їх усунення пістолет Форт-17	110
7.7. Пістолет Форт-21	111
7.8. Пістолет-кулемет Форт-224	112
7.9. Автоматичний пістолет Стечкина	113
7.10. Перевірка бою пістолета та приведення його до нормального бою	114
8. Помпові рушниці:	
8.1 Форт-500АС	116
8.2 Форт-500 МС, Форт-500 ТС	117
9. Снайперська гвинтівка Драгунова;	118
10. Зразки сучасної зброї	123

11.	Автомат Калашникова АК-74	126
12.	Автомат Калашникова укорочений АКС-74У	145
13.	Затримки при стрільбі із АК 74, способи їх усунення	146
14.	Штурмові гвинтівки:	
	14.1. Форт-221	147
	14.2. Форт-227	148
15.	Використана література	149

1. Правові підстави застосування вогнепальної зброї

Законом України «Про Національну поліцію» визначено правові підстави застосування вогнепальної зброї, зокрема:

Стаття 29. Вимоги до поліцейського заходу

1. Поліцейський захід - це дія або комплекс дій превентивного або примусового характеру, що обмежує певні права і свободи людини та застосовується поліцейськими відповідно до закону для забезпечення виконання покладених на поліцію повноважень.

2. Поліцейський захід застосовується виключно для виконання повноважень поліції. Обраний поліцейський захід має бути законним, необхідним, пропорційним та ефективним.

3. Обраний поліцейський захід є законним, якщо він визначений законом. Поліцейському заборонено застосовувати будь-які інші заходи, ніж визначені законами України.

4. Обраний поліцейський захід є необхідним, якщо для виконання повноважень поліції неможливо застосувати інший захід або його застосування буде неефективним, а також якщо такий захід заподіє найменшу шкоду як адресату заходу, так і іншим особам.

5. Застосований поліцейський захід є пропорційним, якщо шкода, заподіяна охоронюваним законом правам і свободам людини або інтересам суспільства чи держави, не перевищує блага, для захисту якого він застосований, або створеної загрози заподіяння шкоди.

6. Обраний поліцейський захід є ефективним, якщо його застосування забезпечує виконання повноважень поліції.

7. Поліцейський захід припиняється, якщо досягнуто мети його застосування, якщо неможливість досягнення мети заходу є очевидною або якщо немає необхідності у подальшому застосуванні такого заходу.

Право застосування поліцейських заходів передбачено такими міжнародними нормативно-правовими актами як:

1. Рекомендація (2001) Комітету Міністрів державам-учасницям Ради Європи «Про Європейський кодекс поліцейської етики», ухвалена Комітетом міністрів 19 вересня 2001 на 765-му засіданні заступників міністрів.

2. Кодекс поведінки посадових осіб з підтримання правопорядку від 17 грудня 1979 р.

3. Резолюція Парламентської Асамблеї Ради Європи № 690 (1979) «Про Декларацію про поліцію».

Кодекс поведінки службовців органів правопорядку (затверджений резолюцією Генеральної Асамблеї ООН № 34/169 від 17 грудня 1979 року) (стаття 3) визначає що всі службовці органів правопорядку можуть застосовувати силу тільки у разі суворої необхідності і в обсязі, необхідному для виконання їх обов'язків.

Рекомендації Res (2001) 10 Комітету Міністрів державам-учасницям Ради Європи «Про Європейський кодекс поліцейської етики» (Ухвалена Комітетом міністрів 19 вересня 2001 на 765-му засіданні заступників міністрів) (п. 20) організація поліції повинна містити ефективні заходи для забезпечення чесності

та належного виконання своїх обов'язків службовцями поліції, зокрема, щоб гарантувати повагу до основоположних прав і свобод особи, закріплених, зокрема, в Європейській конвенції з прав людини.

Резолюція Парламентської Асамблеї Ради Європи № 690 (1979) «Про Декларацію про поліцію» (п. 12, 13) - при виконанні своїх обов'язків, офіцер поліції зобов'язаний використовувати всю необхідну рішучість для досягнення мети, яка передбачена або дозволена законодавством, але ніколи не повинен використовувати більше сили, ніж це є розумним. Офіцери поліції повинні отримувати зрозумілі та чіткі розпорядження щодо способу та обставин, за яких вони повинні застосовувати зброю.

Резолюція 34/169 Генеральної асамблеї ООН «Кодекс поведінки посадових осіб по підтримці правопорядку» ст. 3 Посадові особи при підтримці правопорядку можуть застосовувати силу тільки у випадках крайньої необхідності і в тій мірі, в якій це вимагається для виконання їх обов'язків.

Вище зазначені документи визначають основні цілі поліцейської діяльності у демократичному суспільстві, в основі якого лежить верховенство права.

Поліцейський захід є однією з ключових складових функцій поліцейського, яка полягає в тому, що поліцейський має право застосовувати до особи дії або комплекс дій превентивного чи примусового характеру.

Примусові поліцейські заходи: 1) фізичний вплив – застосування будь-якої фізичної сили, а також спеціальних прийомів боротьби з метою припинення протиправних дій правопорушників; 2) застосування спеціальних засобів (спеціальними засобами є сукупність пристроїв, приладів і предметів, спеціально виготовлених, конструктивно призначених і технічно придатних для захисту людей від ураження різними предметами, тимчасового ураження людини); 3) застосування вогнепальної зброї.

Поліцейські заходи можуть бути застосовані для виконання наступних повноважень поліції: здійснення превентивної та профілактичної діяльності, спрямованої на запобігання вчиненню правопорушень; виявлення причин та умов, що сприяють вчиненню кримінальних та адміністративних правопорушень, вживає у межах своєї компетенції заходів для їх усунення; вживання заходів з метою виявлення кримінальних, адміністративних правопорушень; припиняє виявлені кримінальні та адміністративні правопорушення; вживання заходів, спрямованих на усунення загроз життю та здоров'ю фізичних осіб і публічній безпеці, що виникли внаслідок учинення кримінального, адміністративного правопорушення; здійснення досудового розслідування кримінальних правопорушень у межах визначеної підслідності; розшукування осіб, які переховуються від органів досудового розслідування, слідчого судді, суду, ухиляються від виконання кримінального покарання, пропали безвісти, та інших осіб у випадках, визначених законом; у випадках, визначених законом, здійснення провадження у справах про адміністративні правопорушення, приймання рішення про застосування адміністративних стягнень та забезпечує їх виконання; доставлення у випадках і порядку, визначених законом, затриманих осіб, підозрюваних у вчиненні кримінального правопорушення, та осіб, які вчинили адміністративне правопорушення; вживання заходів для забезпечення публічної безпеки і порядку на вулицях,

площах, у парках, скверах, на стадіонах, вокзалах, в аеропортах, морських та річкових портах, інших публічних місцях; регулювання дорожній рух та здійснює контроль за дотриманням Правил дорожнього руху його учасниками та за правомірністю експлуатації транспортних засобів на вулично-дорожній мережі; здійснення супроводження транспортних засобів у випадках, визначених законом; вживання заходів для визначення осіб, які не здатні через стан здоров'я, вік або інші обставини повідомити інформацію про себе; встановлює особу за невпізнаним трупом; вживання заходів для запобігання та припинення насильства в сім'ї; здійснення охорони об'єктів права державної власності у випадках та порядку, визначених законом та іншими нормативно-правовими актами, а також бере участь у здійсненні державної охорони; здійснення на договірних засадах охорону фізичних осіб та об'єктів права приватної і комунальної власності; здійснення контролю за дотриманням фізичними та юридичними особами спеціальних правил та порядку зберігання і використання зброї, спеціальних засобів індивідуального захисту та активної оборони, боєприпасів, вибухових речовин і матеріалів, інших предметів, матеріалів та речовин, на які поширюється дозвільна система органів внутрішніх справ; здійснення контролю у межах своєї компетенції, визначеної законом, за дотриманням вимог режиму радіаційної безпеки у спеціально визначеній зоні радіоактивного забруднення; сприяння забезпеченню відповідно до закону правового режиму воєнного або надзвичайного стану, зони надзвичайної екологічної ситуації у разі їх оголошення на всій території України або в окремій місцевості.

Застосування поліцейського заходу має превентивно-примусовий характер, що обмежують особисту свободу та застосовуються з метою запобігання подальшого порушення закону.

Реалізація застосування заходу повинно здійснюватися на правомірних засадах, в межах нормативно-правових актів, маючи ефективний спосіб реалізації

Стаття 30. Види поліцейських заходів

1. Поліція для виконання покладених на неї завдань вживає заходів реагування на правопорушення, визначені Кодексом України про адміністративні правопорушення та Кримінальним процесуальним кодексом України, на підставі та в порядку, визначених законом.

2. Поліція для охорони прав і свобод людини, запобігання загрозам публічній безпеці і порядку або припинення їх порушення також застосовує в межах своєї компетенції поліцейські превентивні заходи та заходи примусу, визначені цим Законом.

3. Поліція для виконання покладених на неї завдань може застосовувати інші заходи, визначені окремими законами.

4. Якщо поліцейського неможливо ідентифікувати за зовнішніми ознаками, він зобов'язаний пред'явити особі документ, що посвідчує його повноваження.

Одними із основних міжнародно-правових актів, які визначають заходи реагування поліції на правопорушення є:

1. Кодекс поведінки службовців органів правопорядку (затверджений резолюцією Генеральної Асамблеї ООН № 34/169 від 17 грудня 1979 року)

2. Резолюція Парламентської Асамблеї Ради Європи № 690 (1979) «Про Декларацію про поліцію».

Кодекс поведінки службовців органів правопорядку (затверджений резолюцією Генеральної Асамблеї ООН № 34/169 від 17 грудня 1979 року) (стаття 3) службовці органів правопорядку можуть застосовувати силу тільки у разі суворої необхідності і в обсязі, необхідному для виконання їх обов'язків.

У цьому положенні підкреслюється, що застосування сили службовцями органів правопорядку має бути винятковим; хоча, мається на увазі, що службовці органів правопорядку можуть бути уповноважені застосовувати силу, за розумної необхідності в конкретних обставинах для запобігання злочину або при виконанні законного затримання чи допомозі в його проведенні щодо порушників або підозрюваних; сила, що виходить за ці межі, не може бути застосована. Національне право обмежує застосування сили службовцями органів правопорядку відповідно до принципу пропорційності. Слід розуміти, що слід дотримуватися таких національних принципів пропорційності при тлумаченні цього положення В жодному разі це положення не має тлумачитися як таке, що санкціонує застосування сили, яка не є пропорційною до законної мети, яка має бути досягнута.

Резолюція Парламентської Асамблеї Ради Європи № 690 (1979) «Про Декларацію про поліцію» (п. 12, 13) при виконанні своїх обов'язків, офіцер поліції зобов'язаний використовувати всю необхідну рішучість для досягнення мети, яка передбачена або дозволена законодавством, але ніколи не повинен використовувати більше сили, ніж це є розумним. Офіцери поліції повинні отримувати зрозумілі та чіткі розпорядження щодо способу та обставин, за яких вони повинні застосовувати зброю.

До інших заходів, які можуть застосовувати поліція для виконання покладених на неї завдань необхідно віднести доставляння правопорушника; вилучення речей і документів тощо.

Підставами доставлення порушника здійснюється з метою: складення протоколу про адміністративне правопорушення в разі неможливості скласти його на місці вчинення правопорушення; якщо складення протоколу є обов'язковим, порушника може бути доставлено в поліцію; якщо у порушника немає документів, що посвідчують особу, і немає свідків, які б могли повідомити необхідні дані про нього.

Доставлення порушника має бути проведено в можливо короткий строк. Уповноважена службова особа зобов'язана доставити затриману особу до найближчого підрозділу органу досудового розслідування, в якому негайно реєструються дата, точний час (година і хвилини) доставлення затриманого та інші відомості, передбачені законодавством.

Речі і документи, що є знаряддям або безпосереднім об'єктом правопорушення, виявлені під час затримання, особистого огляду або огляду речей, вилучаються посадовими особами органів. Вилучені речі і документи зберігаються до розгляду справи про адміністративне правопорушення у порядку, а після розгляду справи, залежно від результатів її розгляду, їх у встановленому порядку конфіскують, або повертають володільцеві, або

знищують, а при оплатному вилученні речей - реалізують. Вилучені орден, медаль, нагрудний знак до почесного звання України, відзнаки Президента України тощо після розгляду справи підлягають поверненню їх законному володільцеві, а якщо він невідомий, надсилаються відповідно до Адміністрації Президента України. Вилучені самогон та інші міцні спиртні напої домашнього вироблення, апарати для їх вироблення після розгляду справи підлягають знищенню поліцейськими.

Про вилучення речей і документів складається протокол або робиться відповідний запис у протоколі про адміністративне правопорушення, про огляд речей або адміністративне затримання.

До документу, що посвідчує поліцейського відповідні повноваження є службове посвідчення. Поліцейський має службове посвідчення та спеціальний жетон. Зразки та порядок видання службових посвідчень та спеціальних жетонів затверджується у встановленому порядку. Звертаючись до особи, або у разі звернення особи до поліцейського, поліцейський зобов'язаний назвати своє прізвище, посаду, спеціальне звання та пред'явити на її вимогу службове посвідчення, надавши можливість ознайомитися з викладеною в ньому інформацією, не випускаючи його з рук.

Стаття 42. Поліцейські заходи примусу

1. Поліція під час виконання повноважень, визначених цим Законом, уповноважена застосовувати такі заходи примусу:

- 1) фізичний вплив (сила);**
- 2) застосування спеціальних засобів;**
- 3) застосування вогнепальної зброї.**

2. Фізичним впливом є застосування будь-якої фізичної сили, а також спеціальних прийомів боротьби з метою припинення протиправних дій правопорушників.

3. Спеціальні засоби як поліцейські заходи примусу - це сукупність пристроїв, приладів і предметів, спеціально виготовлених, конструктивно призначених і технічно придатних для захисту людей від ураження різними предметами (у тому числі від зброї), тимчасового (відворотного) ураження людини (правопорушника, супротивника), пригнічення чи обмеження волі людини (психологічної чи фізичної) шляхом здійснення впливу на неї чи предмети, що її оточують, з чітким регулюванням підстав і правил застосування таких засобів та службових тварин.

4. Для виконання своїх повноважень поліцейські можуть використовувати такі спеціальні засоби:

- 1) гумові та пластикові кийки;**
- 2) електрошокові пристрої контактної та контактнo-дистанційної дії;**
- 3) засоби обмеження рухомості (кайданки, сітки для зв'язування тощо);**
- 4) засоби, споряджені речовинами сльозогінної та дратівної дії;**
- 5) засоби примусової зупинки транспорту;**
- 6) спеціальні маркувальні та фарбувальні засоби;**
- 7) службові собаки та службові коні;**
- 8) пристрої, гранати та боєприпаси світлозвукової дії;**

- 9) засоби акустичного та мікрохвильового впливу;
- 10) пристрої, гранати, боєприпаси та малогабаритні підривні пристрої для руйнування перешкод і примусового відчинення приміщень;
- 11) пристрої для відстрілу патронів, споряджених гумовими чи аналогічними за своїми властивостями металевими снарядами не смертельної дії;
- 12) засоби, споряджені безпечними димоутворюючими препаратами;
- 13) водомети, бронемашини та інші спеціальні транспортні засоби.

5. Поліцейський за жодних обставин не може застосовувати заходи примусу, не визначені цим Законом.

6. Не є заходом примусу використання поліцейським засобів індивідуального захисту (шоломів, бронешилетів та іншого спеціального екіпірування).

7. Поліцейський зобов'язаний негайно зупинити застосування певного виду заходу примусу в момент досягнення очікуваного результату.

8. Норми забезпечення підрозділів поліції спеціальними засобами та вогнепальною зброєю встановлюються Міністром внутрішніх справ України.

Керівні принципи застосування поліцією заходів примусу визначено у:

–Резолюції 34/169 Генеральної асамблеї ООН «Кодекс поведінки посадових осіб по підтримці правопорядку»

–Резолюції Парламентської Асамблеї Ради Європи № 690 (1979) «Декларація про поліцію»

Метою застосування поліцейськими примусових заходів є забезпечення подолання спротиву проведенню превентивного поліцейського заходу, відновлення публічного порядку та безпеки, локалізація негативних наслідків, у тому числі збереження місця події у первинному, незміненому стані, забезпечення фіксації та збирання речових доказів на місці події у передбачений у законі спосіб, а також затримання особи правопорушника, його доставляння до органу поліції.

Якщо поліцейський вважає, що мета застосування примусового заходу ним досягнута, а порушений порядок проведення превентивного поліцейського заходу відновлено він повинен припинити застосування цього примусового заходу та повернутися до виконання превентивного поліцейського заходу.

У межах заходів реагування на правопорушення, визначених Кодексом України про адміністративні правопорушення та Кримінальним процесуальним кодексом України, заходи примусу застосовуються поліцією з метою забезпечення особистої безпеки поліцейського, безпеки оточуючих, порушника.

Наслідком застосування примусу може бути затримання правопорушника у встановлений у законі спосіб, припинення правопорушення, встановлення особи правопорушника, забезпечення складання протоколу про адміністративне правопорушення в разі неможливості складення його на місці правопорушення, якщо складення протоколу є обов'язковим тощо.

Для аргументації адміністративного затримання встановлюються стандарти, прийняті Європейським судом з прав людини щодо затримання осіб, яке застосовується в межах кримінального провадження. Зокрема, відповідно

до прецедентів, установлених Європейським судом з прав людини, під час адміністративного затримання людина має права, передбачені ст. 6 Конвенції про захист прав людини і основоположних свобод:

- 1) затриманий має право на розгляд його справи судом протягом розумного строку, з дотриманням принципу відкритості та справедливості;
- 2) затриманий не вважається правопорушником доки суд не встановить факт вчинення ним правопорушення;
- 3) затриманому повинні негайно і детально повідомити суть і підстави затримання;
- 4) у нього має бути достатньо часу і можливостей для підготовки захисту;
- 5) затриманий має право захищати себе особисто або за допомогою захисника;
- 6) надавати пояснення, заявляти клопотання чи вимагати допитати свідків.
- 7) може безоплатно користуватися послугами перекладача, якщо він не володіє мовою, на якій ведеться провадження у справі.
- 8) право не визнавати себе винним у вчиненні правопорушення.

Перелік заходів примусу до яких може/повинен вдаватися поліцейський визначений у ч.1 ст. 42 Закону України «Про Національну поліцію» є вичерпним, при цьому застосування одного із заходів примусу унеможлиблює застосування інших заходів примусу одночасно.

Застосування фізичного сили не може вважатися найменш небезпечним із заходів примусу та таким, що має передувати застосуванню спеціальних засобів чи вогнепальної зброї.

Обрання примусового заходу здійснюється на розсуд поліцейського пропорційно рівню небезпеки реагування, а також в залежності від ситуації яка складається. В залежності від розвитку ситуації поліцейський може:

- припинити застосування фізичної сили та здійснити перехід до застосування спеціальних засобів;
- припинити застосування фізичної сили та здійснити перехід до використання вогнепальної зброї;
- припинити застосування фізичної сили та здійснити перехід до застосування вогнепальної зброї;
- припинити застосування фізичної сили та здійснити перехід до активного застосування вогнепальної зброї;
- припинити застосування спеціального засобу та здійснити перехід до застосування фізичної сили;
- припинити застосування спеціального засобу та здійснити перехід до використання вогнепальної зброї;
- припинити застосування спеціального засобу та здійснити перехід до застосування вогнепальної зброї;
- припинити застосування спеціального засобу та здійснити перехід до активного застосування вогнепальної зброї;
- здійснивши використання вогнепальної зброї перейти до застосування фізичної сили;

- здійснивши використання вогнепальної зброї перейти до застосування спеціальних засобів;
- здійснивши використання вогнепальної зброї перейти до активного застосування вогнепальної зброї;
- припинити застосування вогнепальної зброї та здійснити перехід до застосування фізичної сили;
- припинити застосування вогнепальної зброї та здійснити перехід до застосування спеціальних засобів;
- припинити застосування вогнепальної зброї та здійснити перехід до використання фізичної сили;
- здійснити перехід до активного застосування вогнепальної зброї.

Поліцейські зобов'язані надавати невідкладну медичну допомогу особам, які постраждали в результаті застосування заходів примусу

Про застосування фізичної сили, спеціальних засобів та вогнепальної зброї та наслідки цього поліцейський має письмово (рапортом) повідомити свого керівника. У разі нанесення особі тілесних ушкоджень, а також активного застосування вогнепальної зброї поліцейський зобов'язаний здійснити таке повідомлення негайно, а керівник, у свою чергу, зобов'язаний поінформувати центральний орган управління поліції та відповідного прокурора.

Перелік спеціальних засобів, які може/повинен застосувати поліцейський визначений у ч.4 ст. 42 Закону України «Про Національну поліцію» є вичерпним та може бути розділений на групи:

- засоби придатні для захисту людини від ураження різними предметами (у тому числі від зброєю),
- засоби тимчасового (відворотного) ураження людини (правопорушника, супротивника),
- засоби пригнічення чи обмеження волі людини (психологічної чи фізичної) шляхом здійснення впливу на неї чи предмети, що її оточують.

До переліку спеціальних засобів не включено елементи однострою поліцейського, засоби індивідуального захисту, а також прилади (пристрої), які мають однакові із спеціальними засобами властивості (призначення), але не включені до норм забезпечення підрозділів поліції спеціальними засобами та вогнепальною зброєю, що мають бути визначені наказом Міністра внутрішніх справ України (*Закон України «Про Національну поліцію», ст. 16, ч.1, п.2, 7*).

Стаття 43. Порядок застосування поліцейських заходів примусу

1. Поліцейський зобов'язаний заздалегідь попередити особу про застосування фізичної сили, спеціальних засобів і вогнепальної зброї і надати їй достатньо часу для виконання законної вимоги поліцейського, крім випадку, коли зволікання може спричинити посягання на життя і здоров'я особи чи та/або поліцейського або інші тяжкі наслідки, або в ситуації, що склалася, таке попередження є не виправданим або неможливим.

2. Попередження може бути зроблено голосом, а за значної відстані або звернення до великої групи людей - через гучномовні установки, підсилювачі звуку.

3. Вид та інтенсивність застосування заходів примусу визначаються з урахуванням конкретної ситуації, характеру правопорушення та індивідуальних особливостей особи, яка вчинила правопорушення.

4. Поліцейські зобов'язані надавати невідкладну медичну допомогу особам, які постраждали в результаті застосування заходів примусу.

5. Заборонено застосування фізичної сили, спеціальних засобів і вогнепальної зброї до жінок з явними ознаками вагітності, малолітніх осіб, осіб з явними ознаками обмежених можливостей або старості, крім випадків учинення ними збройного чи групового нападу, учинення збройного опору поліцейському, що загрожує життю і здоров'ю інших осіб або поліцейських, якщо відбити такий напад або опір іншими способами і засобами неможливо.

Керівні принципи застосування поліцією заходів примусу, процедурні аспекти та обмеження щодо інтенсивності застосування фізичної сили, спеціальних засобів і вогнепальної зброї поліцейськими визначено у:

–Резолюції 34/169 Генеральної асамблеї ООН «Кодекс поведінки посадових осіб по підтримці правопорядку»

–Резолюції Парламентської Асамблеї Ради Європи № 690 (1979) «Декларація про поліцію»

Застосування поліцейських заходів примусу здійснюється з єдиною метою та за єдиним порядком не залежно від виду примусового заходу.

Застосуванню примусового заходу передують прибуття на місце події поліцейського та визначення ним превентивного поліцейського заходу який має забезпечити публічний порядок та безпеку й підстав для його проведення. Завдяки позитивній аргументації та впевненій позиції мета заходу може бути досягнутою без спротиву з боку правопорушника та інших осіб, що перебувають на місці події.

Якщо перебування поліцейського на місці події не забезпечує проведення поліцейського заходу, правопорушник не виконує команд поліцейського, але не вдається до активної протидії законним вимогам поліцейського, не становить загрози та не опирається контролюючим діям поліцейського (пасивний опір) поліцейський має попередити правопорушника про відповідальність за злісну непокору законному розпорядженню або вимозі поліцейського при виконанні ним службових обов'язків (ст. 185 Кодексу України про адміністративні правопорушення), а також про можливість застосування до нього фізичної сили, спеціальних засобів чи вогнепальної зброї у разі продовження протиправної поведінки.

Поліцейський має надати правопорушнику достатньо часу для сприйняття та виконання законної вимоги поліцейського, а також для припинення пасивного опору та демонстрації відсутності спротиву з його боку. З метою перевірки виконання правопорушником законних вимог поліцейського, забезпечення особистої безпеки поліцейського та оточуючих, а також за відсутності опору поліцейський повинен/може запропонувати порушнику проведення превентивного поліцейського заходу «Поверхнева перевірка» згідно вимог ст. 34 Закону України «Про Національну поліцію».

Проведення «Поверхневої перевірки» правопорушника у разі

демонстрації ним пасивного опору, а також з метою забезпечення особистої безпеки поліцейського та оточуючих може проводитися із дотриманням методів фізичного контролю (методів досягнення поступливості або виключення можливості завдання шкоди особою за допомогою технік больового контролю) без застосування відносно правопорушника фізичної сили.

Якщо перебування поліцейського на місці події не забезпечує проведення поліцейського заходу, правопорушник намагається втекти, опирається затриманню, намагається уникати фізичного контролю з боку поліцейського або вербальні погрози, демонструючи при цьому невербальні сигнали (рухи, дії), що вказують на схильність або готовність посилювати опір затриманню (активний опір) поліцейський має ще раз попередити правопорушника про відповідальність за злісну непокору законному розпорядженню або вимозі поліцейського при виконанні ним службових обов'язків (ст. 185 Кодексу України про адміністративні правопорушення), а також про можливість застосування до нього фізичної сили, спеціальних засобів чи вогнепальної зброї у разі продовження протиправної поведінки.

З метою надання правопорушнику часу для виконання законної вимоги поліцейського, а також для демонстрації припинення ним активного опору й відсутності подальшого спротиву з боку правопорушника чи оточуючих поліцейський може/повинен привести у готовність спеціальні засоби тимчасового (відворотного) ураження людини (правапорушника, супротивника) або спеціальні засоби пригнічення чи обмеження волі людини (психологічної чи фізичної) шляхом здійснення впливу на неї.

До способу подолання активного опору з боку правопорушника слід також віднести застосування поліцейським вогнепальної зброї – оголення вогнепальної зброї, приведення її до бойової готовності та спрямування у бік правопорушника (демонстрація вогнепальної зброї) як попередження особи про можливість її активного застосування. Спроба особи, яку затримує поліцейський із вогнепальною зброєю в руках, наблизитися до нього, скоротивши визначену поліцейським відстань, чи доторкнутися до зброї є підставою для активного застосування вогнепальної зброї поліцейським.

Поліцейський уповноважений активно застосовувати вогнепальну зброю у разі збройного нападу, якщо відвернення чи припинення відповідного нападу неможливо досягнути іншими засобами. Поліцейському заборонено застосовувати вогнепальну зброю в місцях, де може бути завдано шкоди іншим особам, а також у вогненебезпечних та вибухонебезпечних місцях, крім випадків необхідності відбиття нападу або крайньої необхідності (Закон України «Про Національну поліцію», ст. 46, ч.8-9).

Якщо перебування поліцейського на місці події, демонстрація ним приведення у готовність спеціальних засобів чи демонстрація вогнепальної зброї не забезпечує проведення поліцейського заходу, правопорушник вдається до фізичних атак на поліцейського, демонструючи при цьому небажання їх припинити чи здійснити напад на інших людей (оточуючих, у тому числі інших поліцейських чи представників ЗМІ) або фізичні спроби завдати їм тілесних ушкоджень чи заподіяти смерть (агресивний опір) поліцейський з метою відбиття нападу має право застосувати фізичну силу, спеціальні засоби

тимчасового (відворотного) ураження людини (правопорушника, супротивника) та спеціальні засоби пригнічення чи обмеження волі людини (психологічної чи фізичної) шляхом здійснення впливу на неї або вогнепальну зброю без надання правопорушникові часу на припинення своїх протиправних дій.

Після досягнення мети застосування заходів примусу поліцейські зобов'язані оцінити отримані порушником ушкодження та надати йому невідкладну медичну допомогу.

Стаття 46. Застосування вогнепальної зброї

1. Застосування вогнепальної зброї є найбільш суворим заходом примусу.

2. Поліцейський уповноважений на зберігання, носіння вогнепальної зброї, а також на її застосування і використання лише за умови що він пройшов відповідну спеціальну підготовку.

3. Порядок зберігання і носіння вогнепальної зброї, що знаходиться в розпорядженні поліцейського, перелік вогнепальної зброї та боєприпасів, що використовуються в діяльності поліції, та норми їх належності встановлюються Міністром внутрішніх справ України.

4. Поліцейський уповноважений у виняткових випадках застосовувати вогнепальну зброю:

1) для відбиття нападу на поліцейського або членів його сім'ї, у випадку загрози їхньому життю чи здоров'ю;

2) для захисту осіб від нападу, що загрожує їхньому життю чи здоров'ю;

3) для звільнення заручників або осіб, яких незаконно позбавлено волі;

4) для відбиття нападу на об'єкти, що перебувають під охороною, конвої, житлові та нежитлові приміщення, а також звільнення таких об'єктів у разі їх захоплення;

5) для затримання особи, яку застали під час вчинення тяжкого або особливо тяжкого злочину і яка намагається втекти;

6) для затримання особи, яка чинить збройний опір, намагається втекти з-під варти, а також озброєної особи, яка погрожує застосуванням зброї та інших предметів, що загрожують життю і здоров'ю людей та/або поліцейського;

7) для зупинки транспортного засобу шляхом його пошкодження, якщо водій своїми діями створює загрозу життю чи здоров'ю людей та/або поліцейського.

5. Поліцейський уповноважений застосовувати вогнепальну зброю тільки після попередження про необхідність припинення протиправних дій і намір використання заходу примусу, визначеного цією статтею.

6. Застосування вогнепальної зброї без попередження допускається:

1) при спробі особи, яку затримує поліцейський із вогнепальною зброєю в руках, наблизитися до нього, скоротивши визначену ним відстань, чи доторкнутися до зброї;

2) у разі збройного нападу, а також у разі раптового нападу із застосуванням бойової техніки, транспортних засобів або інших засобів, що загрожують життю чи здоров'ю людей;

3) якщо особа, затримана або заарештована за вчинення особливо тяжкого чи тяжкого злочину, втікає із застосуванням транспортного засобу;

4) якщо особа чинить збройний опір;

5) для припинення спроби заволодіти вогнепальною зброєю.

7. Поліцейський уповноважений застосовувати вогнепальну зброю тільки з метою заподіяння особі такої шкоди, яка є необхідною і достатньою в такій обстановці, для негайного відвернення чи припинення збройного нападу.

8. Поліцейський уповноважений застосовувати вогнепальну зброю у разі збройного нападу, якщо відвернення чи припинення відповідного нападу неможливо досягнути іншими засобами.

9. Поліцейському заборонено застосовувати вогнепальну зброю в місцях, де може бути завдано шкоди іншим особам, а також у вогненебезпечних та вибухонебезпечних місцях, крім випадків необхідності відбиття нападу або крайньої необхідності.

10. Поліцейський зобов'язаний у письмовій формі повідомляти свого керівника про застосування вогнепальної зброї, а також негайно повідомити свого керівника про активне застосування вогнепальної зброї, який, у свою чергу, зобов'язаний поінформувати центральний орган управління поліції та відповідного прокурора.

11. Поліцейський може взяти до рук вогнепальну зброю і привести її у готовність, якщо вважає, що в обстановці, що склалася, можуть виникнути підстави для її застосування.

12. Під час затримання осіб, щодо яких у поліцейського виникла підозра у вчиненні тяжкого чи особливо тяжкого злочину, а також під час перевірки документів у таких осіб поліцейський може привести в готовність вогнепальну зброю та попередити особу про можливість її застосування.

Спроба особи, яку затримує поліцейський із вогнепальною зброєю в руках, наблизитися до нього, скоротивши визначену поліцейським відстань, чи доторкнутися до зброї є підставою для застосування вогнепальної зброї поліцейським.

13. Поліцейський може використати вогнепальну зброю для подання сигналу тривоги або виклику допоміжних сил, або для знешкодження тварини, яка загрожує життю чи здоров'ю поліцейського та інших осіб.

Керівні принципи застосування поліцією вогнепальної зброї, процедурні аспекти та обмеження щодо інтенсивності використання та застосування вогнепальної зброї поліцейськими визначено у:

–Резолюції 34/169 Генеральної асамблеї ООН «Кодекс поведінки посадових осіб по підтримці правопорядку»

–Резолюції Парламентської Асамблеї Ради Європи № 690 (1979) «Декларація про поліцію»

Застосування вогнепальної зброї є найбільш суворим заходом примусу.

Поліцейський уповноважений на зберігання, носіння вогнепальної зброї, а також на її застосування і використання лише після проходження ним спеціальної підготовки у межах курсів первинної професійної підготовки (спеціалізації) та підвищення кваліфікації протягом всього часу перебування на посадах поліцейських. На заняттях з вогневої підготовки поліцейські мають набути та вдосконалювати навички: умілого поводження з вогнепальною зброєю (швидкісне діставання пістолета з кобури та приведення його в бойову готовність, виконання пострілу, усунення затримок при стрільбі тощо); виконання прийомів швидкісної стрільби в різних умовах, з різноманітних положень та з перенесенням вогню по мішенях; припинення протиправних дій за допомогою вогнепальної зброї, тактики застосування та використання зброї в оперативно-службовій діяльності (прийняття рішення про застосування та використання вогнепальної зброї, вибір цілі для знешкодження); безпечного поводження з вогнепальною зброєю; з інших питань вогневої підготовки, які виникають у процесі оперативно-службової діяльності.

За місцем служби навчальні стрільби поліцейських має організувати керівник органу поліції, який наказом має визначити керівника стрільб, місце та час їх проведення. Вправи для навчання стрільбі з вогнепальної зброї для поліцейських мають складатися з урахуванням професійного спрямування їх службової діяльності та бути визначені наказом Міністра внутрішніх справ України (*Закон України «Про Національну поліцію», ст. 16, ч.1, п.2, 7*).

Порядок зберігання і носіння вогнепальної зброї, що знаходиться в розпорядженні поліцейського, перелік вогнепальної зброї та боєприпасів, що використовуються в діяльності Національної поліції, та норми їх належності мають бути встановлені (визначені) наказом Міністра внутрішніх справ України (*Закон України «Про Національну поліцію», ст. 16, ч.1, п.2, 7*).

Поліцейський має право застосувати вогнепальну зброю (оголити вогнепальну зброю, привести її до бойової готовності та спрямувати у бік правопорушника) для:

- 1) для відбиття нападу на патрульного, у випадку загрози його життю і здоров'ю;
- 2) захисту осіб від нападу, що загрожує їх життю і здоров'ю;
- 3) звільнення заручників, якщо їх життю і здоров'ю загрожує небезпека;
- 4) відбиття нападу на охоронювані об'єкти, конвої, жилі приміщення, приміщення державних і громадських підприємств, установ і організацій, а також звільнення їх у разі захоплення;
- 5) затримання особи, яку застали при вчиненні тяжкого або особливо тяжкого злочину і яка намагається сховатися;
- 6) затримання особи, яка чинить збройний опір, намагається втекти з-під варти, а також озброєної особи, яка погрожує застосуванням зброї та інших предметів, що загрожують життю і здоров'ю поліцейського;
- 7) для зупинки транспортного засобу шляхом його пошкодження, якщо водій своїми діями створює загрозу життю чи здоров'ю людей і (або) патрульного (поліцейського).

Застосуванню вогнепальної зброї повинно також передувати словесне попередження про наміри її застосування.

Застосування вогнепальної зброї без попередження (активне застосування) дозволяється тільки тоді, коли це вкрай необхідно для захисту життя людей, а саме в таких випадках:

- 1) у районах проведення антитерористичної операції;
- 2) у разі збройного нападу, а також у разі раптового нападу із застосуванням бойової техніки, транспортних засобів або інших засобів, що загрожують життю і здоров'ю людей;
- 3) якщо особа чинить збройний опір;
- 4) якщо особа, затримана або заарештована за вчинення особливо тяжкого чи тяжкого злочину, утікає із застосуванням транспортного засобу.
- 5) для припинення спроби заволодіти вогнепальною зброєю.

Забороняється активне застосування вогнепальної зброї в місцях, де є ймовірність ушкодження інших осіб, а також у вогнебезпечних або вибухонебезпечних місцях, крім випадків необхідності відбиття нападу та/або крайньої необхідності; до вагітних жінок, неповнолітніх, осіб з явними ознаками обмежених можливостей або старості, крім випадків учинення ними збройного чи групового нападу, учинення збройного опору поліцейському, що загрожує життю і здоров'ю інших осіб або поліцейських, якщо відбити такий напад або опір іншими способами і засобами неможливо.

У разі застосування вогнепальної зброї поліцейський зобов'язаний будь-якими силами забезпечити безпеку інших осіб і надати невідкладну медичну допомогу потерпілому.

Поліцейський зобов'язаний негайно повідомити свого керівника про активне застосування вогнепальної зброї, який, у свою чергу, зобов'язаний поінформувати центральний орган управління Національної поліції та відповідного прокурора.

Поліцейський може використати вогнепальну зброю для подання сигналу тривоги або виклику допоміжних сил, або для знешкодження тварини, яка загрожує життю і здоров'ю поліцейського та інших осіб.

2. Історія розвитку вогнепальної зброї

Вогнепальна зброя, тобто зброя, у якій для метання вражаючих елементів використовується енергія пороху, що згоряє, з'явилася в Європі на початку 14-го століття. Першими зразками його були артилерійські знаряддя. Тоді ж з'явилася окрема галузь артилерії - ручна вогнепальна зброя. Це була як би артилерія, тобто знаряддя, зменшені настільки, що вони могли переноситися окремими стрільцями і з них можна було стріляти “з рук”

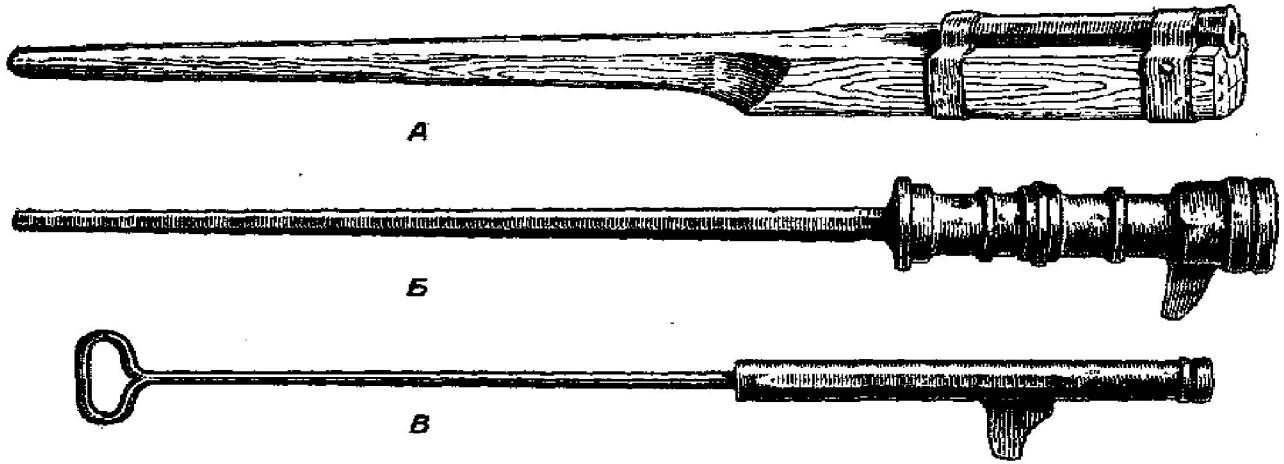

Зразки європейської ручної вогнепальної зброї 14-15 ст.

а) Металева ручна бомбарда з дерев'яною ложею кінця 14 ст.

б) Цільнометалева ручна бомбарда – гаківниця початок 15 ст.

в) Перонелла другої половини 15 ст. При стрільбі упиралось кільцем в грудь наїзника і під ствольним виступом у вилоподібну підставку в луні сідла.

застосуванням різноманітних підставок і упорів). Проте і ці «рушниці» (звідси «рушниця») були досить важкими та громіздкими.

Вони являли собою грубо оброблені металеві труби (ствולי), наглухо закриті з однієї сторони і звичайно прикріплені грубих, незграбних дерев'яних лож. Всередині такої труби розміщувався заряд пороху та який-небудь снаряд, частіше усього шароподібна свинцева куля. Запалення заряду відбувалось шляхом піднесення відкритого вогню (пізніше - тліючого гніта) до затравочного отвору, розташованого в стіні труби. Така процедура відривала стрілку від прицілювання і знижувала і без того низьку влучність. Недосконалість засобу запалення заряду довго не дозволяла створити зброю, яка б утримувалась під час ведення вогню однією рукою. Така зброя з'явилася тільки через два сторіччя - після винаходу надійних запалювальних устроїв, якими явилися іскрові, так звані колесцові замки.

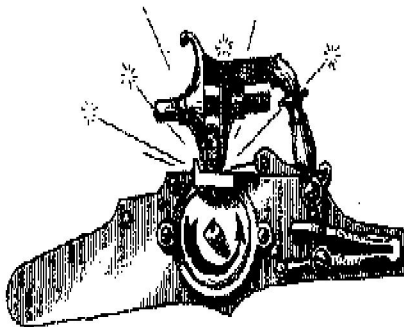

Поява револьвера Кольта (1835 р.)

Револьвери і пістолети мають багато загальних рис, що впливають з їхнього призначення, і принципово розрізняються лише пристроєм механізмів. Пістолетом у широкому змісті слова називається вогнепальна зброя, що під час стрілянини утримується однією рукою. Це визначення не передбачає конструктивних особливостей зброї, тому і револьвер, власне кажучи, теж є пістолетом, але пістолетом, своєрідно устрою. Заряди у револьвера розташовуються в обертаючому барабані, і ця його конструктивна особливість виявилася в період зародження цієї зброї настільки істотною, що дало йому право на самостійну назву (револьвер - від англ. Revolve - обертати). Ряд нововведень, головним з яких був обертаючийся барабан, зробив револьвери якісно відмінними від їхніх попередників-пістолетів. Сучасні пістолети в технічному відношенні коштують вище револьверів і, звичайно ж, незрівнянно вище тих пістолетів, на зміну яким прийшли у свій час револьвери, тому що робота їхніх механізмів автоматизована. На цій підставі усі вони є автоматичними, хоча по одному з ознак більшість їх називається самозарядними. Тому що зараз автоматично працюють механізми всіх пістолетів, за винятком сигнальних, цільових і деяких інших, то потреба у вживанні визначальних слів відпала, тобто слово “автоматичний” чи “самозарядний” звичайно опускається. Револьвери і пістолети починають свою історію порівняно недавно. Якщо перші зразки вогнепальної зброї, тобто зброї, у якому для метання снарядів використовується енергія пороху, що згоряє, зародилися в кінці 14 ст., це “ маленькі рушниці ”, що допускають стрільбу за допомогою однієї руки, з'явилися набагато пізніше - тільки в середині 16 ст. Формально винахідником їх вважається італійський майстер Комилл Ветелли, і, можливо, тому що жив і працював він у місті Пістоя, ця нова кавалерійська зброя одержала назву пістолет (можливо, це слово відбулося від чеського *pjstala*-дудка). Поява пістолетів сприяла винаходу іскрових замків, спочатку колесчатих, а потім ударних кремнієвих.

Практично два з половиною сторіччя пістолети в конструктивному відношенні не ЗМІНЮВАЛИСЬ. І тільки на початку 19 сторіччя, коли з'явилися і швидко завоювали визнання капсульні (точніше, ударно-капсульні) замки, для пістолетів і для усієї вогнепальної зброї наступила пора бурхливого розвитку. (Застосування ударного складу для запалення заряду було запатентовано в 1807р. англійцем Форсайтом.) Важливими передумовами для успішного розвитку пістолетів крім капсулів з ударно-запалюючим СКЛАДОМ з'явився також нарізний ствол, обертаємий барабан і зарядну камеру, що вставляється зі страти. Ці винаходи були зроблені до появи ударних капсулів, але тоді вони як окремі нововведення не могли дати того ефекту, що виявився можливим при направленні їх з новою ідеєю капсульного запалення.

Найперша мета, що переслідували конструктори вдосконалюванні пістолетів, полягала в підвищенні скорострільності, тому що порівняно з нею ніякі інші якості зброї ближнього бою, якими були пістолети, не мали настільки важливого значення.

Влучність і дальність пострілу, забійна сила кулі і порівняльна компактність пістолетів, що тоді існували, хоча і залишала бажати кращого,

все-таки в якомусь ступені були забезпечені. Що ж стосується скорострільності, то її практично не існувало.

Тривалість процесу заряджання зі ствола й умови в яких, тільки і застосовувалися пістолети, тобто безпосередня близькість супротивника, були настільки несумісні, що вони, по суті, перетворювали пістолети в зброю одноразової дії. Тому, як тільки промисловість піднялася до такого рівня, коли вона змогла забезпечити більш-менш масовий випуск досить точних механічних пристроїв і коли з'явилися ударні капсулі, почалися інтенсивні пошуки шляхів підвищення скорострільності пістолетів. У 1836 році з'явився перший і дуже вдалий револьвер американця Самуеля Кольта, названим ім «Патерсон» за назвою міста, де він був випущений.

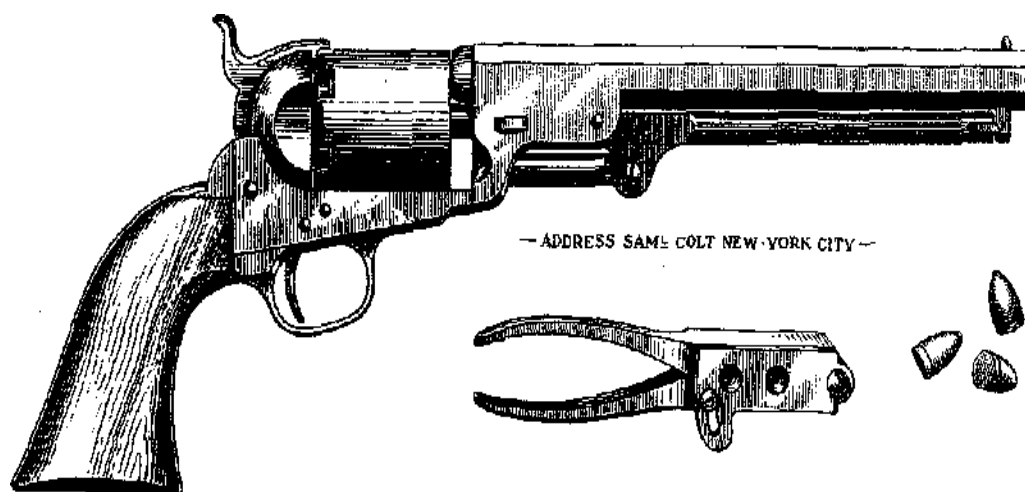

. Капсульний револьвер Кольта 1851 г., кулі до нього та кулелійка

Сам Кольт не був конструктором, а лише типовим ділком-промисловцем. Щирий творець револьвера - ДЖОН ПИРСОН, що одержав мізерну винагороду за свій винахід, що приніс Кольту величезні бариші і світова популярність.) Слідом за «Патерсоном» стали випускатися й інші, більш зроблені зразки револьверів Кольта, що одержували усе більше поширення не тільки в США, але й в інших країнах. Револьвери Кольта являлись собою новою скорострільною зброєю, перевага якого перед однозарядними пістолетами була незаперечна. Основна ознака цієї зброї - барабан що обертається з розташованими в його коморах декількома зарядами (п'ять-шість). Для того щоб зробити ряд пострілів з револьвера, стрільцю потрібно було лише послідовно зводити курок і натискати на спуск.

З появою ударних капсулів було створено чимало і так званих бундель - револьверів, чи пепербоксів (перечниць), - зброї, у якому підвищення скорострільності досягалося застосуванням обертаючої зв'язки стволів.

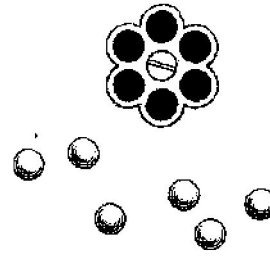
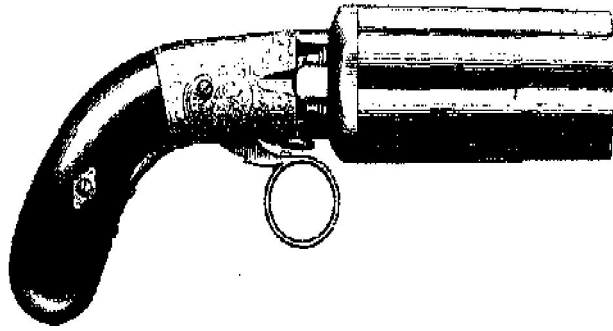

Капсульний бунд ель-револьвер Маріетта. 6 стволів. Справа — вид дульної частини спереду та сферичні свинцеві кулі

Однак, хоча пепербоксі протягом деякого часу випускалися й удосконалювалися, вони не витримали конкуренції з револьверами, тому що поряд з високою скорострільністю їм були присутні всі недоліки зброї, що заряджається з дула. Револьвери ж у порівнянні з ними володіли ще і більшою компактністю, кращою влучністю, дальністю і пробивною здатністю, тому що були нарізними, стріляли довгастими кулями і заряджалися без прогону куль крізь канал ствола. При пострілі куля щільно урізалася в нарізи, як у будь-якій іншій казнозарядній зброї.

Популярність капсульних револьверів Кольта була настільки велика, що навіть у наші дні до них зберігся немалий інтерес.

Поява револьверів Кольта викликало ряд наслідків з боку інших конструкторів, як американських, так і європейських. Незабаром слідом за револьверами Кольта з'являється багато нових, більш удосконалених систем. Так, ударно - спускові механізми стають самовзводними, корпуси - більш міцними, монолітними, рукоятки - більш зручними. Розвиток капсульних револьверів привело до збільшення потужності портативної зброї й одночасно до зменшення його розмірів і маси. Вогнева потужність револьверів, їхня висока скорострільність у сполученні з достатньою влучністю зробили цю нову зброю воістину грізним, що рішуче знижує значення такого колишнього аргументу сили, як кількісна перевага.

3. Балістика

3.1. Відомості із внутрішньої балістики

Внутрішня балістика - це наука, що займається вивченням процесів, які відбуваються при пострілі, і особливо при русі кулі (гранати) по каналу ствола.

Постріл і його періоди

Пострілом називається викидання кулі (гранати) з каналу ствола зброї енергією газів, що утворюються при згорянні порохового заряду. При пострілі зі стрілецької зброї відбуваються наступні явища. Від удару бойка по капсулю бойового патрона, досланого до патронник, вибухає ударна суміш капсуля й утворює полум'я, що через затравочні отвори в дні гільзи проникає до порохового заряду й запалює його. При згорянні порохового (бойового) заряду утворюється велика кількість сильно нагрітих газів, які створюють у каналі ствола високий тиск діючий на дно кулі, дно й стінки гільзи, а також на стінки ствола й затвор. У результаті тиску газів на дно кулі вона зрушується з місця й вривається в нарізи; обертаючись по них, рухаючись по каналу ствола з постійно зростаючою швидкістю й викидається назовні по напрямку вісі каналу ствола. Тиск газів на дно гільзи викликає рух зброї (ствола) назад. Від тиску газів на стінки гільзи й ствола відбувається їхнє розширення (пружна деформація), гільза щільно притискається до патронника, перешкоджаючи прориву порохових газів убік затвора. Одночасно при пострілі виникає коливальний рух (вібрація) ствола й відбувається його нагрів. Розпечені гази й частки незгорілого пороху, що рухаються із каналу ствола слідом за кулею при зустрічі з повітрям утворюють полум'я й ударну хвилю; остання є джерелом звуку при пострілі.

При пострілі з автоматичної зброї, пристрій якого засновано па принципі використання енергії порохових газів, що відводять через отвір у стінці ствола (наприклад, автомат і кулемети Калашникова, снайперська гвинтівка Драгунова,), частина порохових газів, крім того, після проходження кулею газовідвідного отвору частина газів спрямовується через нього в газову камеру, ударяє в поршень і відкидає поршень із затворною рамою (штовхач із затвором) назад.

При пострілі з автоматичної зброї, пристрій якого засновано на принципі використання енергії віддачі (наприклад, пістолет Макарова, автоматичний пістолет Стечкина, автомат зр. 1941 р.), тиск газів через дно гільзи передається на затвор і викликає рух затвора з гільзою назад. Цей рух починається у той час, коли тиск порохових газів на дно гільзи переборює інерцію затвора й зусилля зворотно - бойової пружини. Куля до цього часу вже вилітає з каналу ствола. Відходячи назад, затвор стискає зворотно-бойову пружину, потім під дією енергії стиснутої пружини затвор рухається вперед н досилає черговий патрон у патронник.

Іноді після удару бойка по капсулю пострілу не відбувається або він відбудеться з деяким запізненням. У першому випадку має місце осічка, а в другому - затяжний постріл. Причиною осічки найчастіше буває від вологості

ударної суміші капсуля або порохового заряду, а також слабкий удар бойка по капсулю. Тому необхідно оберігати боєприпаси від вологи й тримати зброя в справному стані.

При згорянні порохового заряду приблизно 25-35% отриманої енергії витрачається на надання кулі поступального руху (основна робота); 15->25% енергії - на здійснення другорядних дій (врізання й подолання тертя кулі при русі по каналу ствола; нагрівання стінок ствола, гільзи й кулі; переміщення рухливих частин зброї, газоподібної й незгорілої частин пороху); близько 40% енергії не використовується й губиться після вильоту кулі з каналу ствола.

Постріл відбувається в дуже короткий проміжок часу (0,001-0,06 с). При пострілі розрізняють чотири послідовних періоди: попередній; перший, або основний; другий; третій, або період післядії газів (мал. 1).

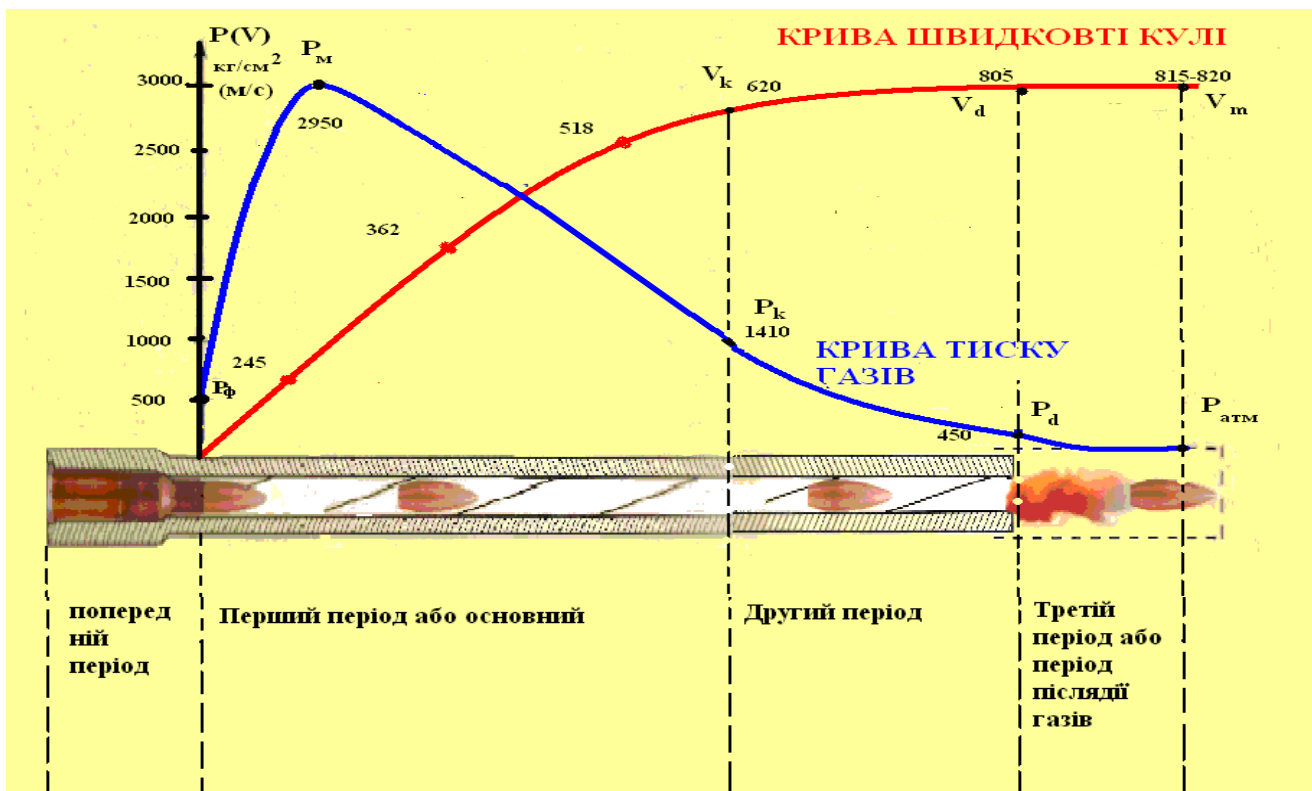

Мал. №1. P_f - тиск форсування; P_m – найбільший (максимальний) тиск; P_k та V_k – тиск газів і швидкість кулі в момент закінчення горіння пороху; P_d та V_d – тиск газів і швидкість кулі в момент вильоту кулі з каналу ствола; V_m – найбільша (максимальна) швидкість кулі; $P_{атм}$ – тиск дорівнюючий атмосферному.

Попередній період триває від початку горіння порохового заряду до повного врізання оболонки кулі в нарізи ствола. Протягом цього періоду в каналі ствола створиться тиск газів, необхідний для того, щоб зрушити кулю з місця й перебороти опір її оболонки врізанню в нарізи ствола. Цей тиск називається тиском форсування; воно досягає 250— 500 кг/см² у залежності від устрою нарізів, ваги кулі й твердості її оболонки (наприклад, у вогнепальної зброї під патрон зр. 1943 р. тиск форсування дорівнює близько 300 кг/см²). Враховуючи, що горіння порохового заряду в цей періоді відбувається в постійному об'ємі, оболонка урізається в нарізи миттєво, а

рух кулі починається відразу при досягненні в каналі ствола **тиску форсування**.

Перший, або основний, період триває від початку руху кулі до моменту повного згоряння порохового заряду. У цей період горіння порохового заряду відбувається у швидко змінним об'ємом. На початку періоду, коли швидкість руху кулі по каналу ствола ще невелика, кількість газів росте швидше, ніж об'єм закульного простору (простір між дном кулі й дном гільзи), тиск газів швидко підвищується й досягає найбільшої величини (наприклад, у вогнепальної зброї під патрон зр. 1943 р.—2800 кг/см², а під гвинтівковий патрон — 2900 кг/см²). Цей тиск називається максимальним тиском. Воно створюється в вогнепальній зброї при проходженні кулею 4-6 см відстані. Потім внаслідок швидкого збільшення швидкості руху кулі об'єм закульного простору збільшується швидше припливу нових газів, тиск починає падати, до кінця періоду воно дорівнює приблизно $\frac{2}{3}$ максимального тиску. Швидкість руху кулі постійно зростає й до кінця періоду досягає приблизно $\frac{3}{4}$ початкової швидкості. Пороховий заряд повністю згорає незадовго до того, як куля вилетить із каналу ствола.

Другий період триває від моменту повного згоряння порохового заряду до моменту вильоту кулі з каналу ствола. З початком цього періоду приплив порохових газів припиняється, однак сильно стислі й нагріті газу розширюються й, натискаючи на кулю, збільшують швидкість її руху. Спад тиску в другому періоді відбувається досить швидко й у дульного зрізу — дульний тиск — становить у різних зразків зброї 300—900 кг/см² (наприклад, у самозарядного карабіна Симонова — 390 кг/см², у станкового кулемета Горюнова 570 кг/см²). Швидкість кулі в момент вильоту її з каналу ствола (дульна швидкість) трохи менш початкової швидкості.

У деяких видів вогнепальної зброї, особливо короткоствольної (наприклад, пістолет Макарова), другий період відсутній, тому що повного згоряння порохового заряду до моменту вильоту кулі з каналу ствола фактично не відбувається.

Третій період, або період післядії газів, триває від моменту вильоту кулі з каналу ствола до моменту припинення дії порохових газів на кулю. Протягом цього періоду порохові газу, що минають із каналу ствола зі швидкістю 1200—2000 м/с, продовжують впливати на кулю й додають їй додаткову швидкість. Найбільшої (максимальної) швидкості куля досягає наприкінці третього періоду на видаленні декількох десятків сантиметрів від дульного зрізу ствола. Цей період закінчується в той момент, коли тиск порохових газів на дно кулі буде врівноважено опором повітря.

Початкова швидкість кулі

Початковою швидкістю (V_0) називається швидкість руху кулі у дульного зрізу ствола.

За початкову швидкість приймається умовна швидкість, що трохи більше дульної й менше максимальної. Вона визначається досвідченим шляхом з наступними розрахунками.

Величина початкової швидкості кулі вказується в таблицях стрільби і

бойових характеристиках зброї.

Початкова швидкість є однією з найважливіших характеристик бойових властивостей зброї. При збільшенні початкової швидкості збільшується дальність польоту кулі, дальність прямого пострілу, забійна й пробивна дія кулі, а також зменшується вплив зовнішніх умов на її політ.

Величина початкової швидкості кулі залежить від довжини ствола; ваги кулі; ваги, температури й вологості порохового заряду, форми й розмірів зерен пороху й щільності заряджання.

Чим довше ствол, тим більший час на кулю діють порохові гази й тем більше початкова швидкість.

При постійній довжині ствола й постійній вазі порохового заряду початкова швидкість тим більше, чим менше вага кулі.

Зміна ваги порохового заряду приводить до зміни кількості порохових газів, а отже, і до зміни величини максимального тиску в каналі ствола й початкової швидкості кулі. Чим більше вага порохового заряду, тим більше максимальний тиск і початкова швидкість кулі.

Довжина ствола й вага порохового заряду збільшуються при конструюванні зброї до найбільш раціональних розмірів.

З підвищенням вологості порохового заряду зменшуються швидкість його горіння й початкова швидкість кулі.

3.2. Відомості із зовнішньої балістики

Зовнішня балістика – це наука, яка вивчає рух кулі (гранати) після припинення дії на неї порохових газів.

Вилетівши з каналу ствола під дією порохових газів, куля рухається по інерції.

Траєкторією називається крива лінія, описуємо центром тяжіння кулі в польоті.

Куля під час польоту в повітрі піддається дії двох сил: силі тяжіння та силі опору повітря. Сила тяжіння примушує кулю поступово знижуватись, а сила опору повітря безперервно сповільнювати рух кулі і прагне перевернути її. В результаті дії цих сил швидкість політ кулі поступово зменшується, а її траєкторія представляє собою по формі нерівномірно зогнуту криву лінію.

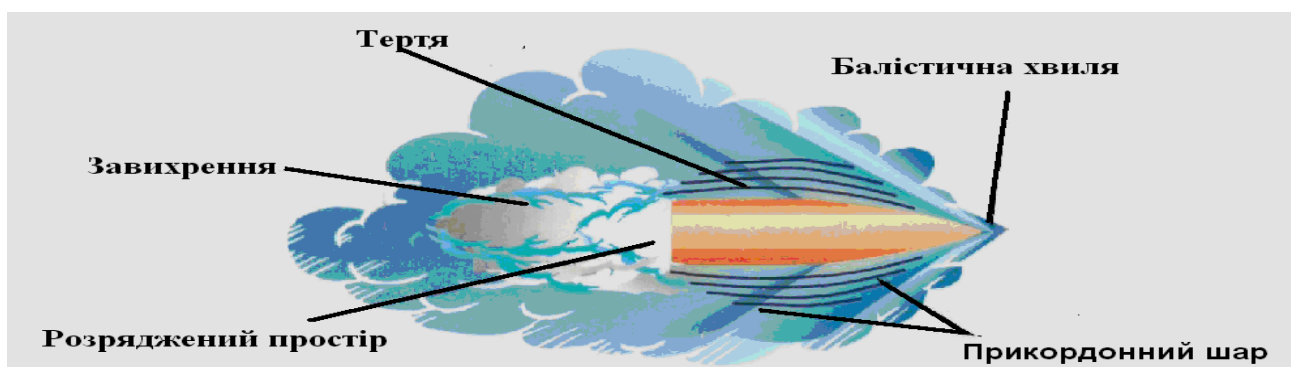

Опір повітря польоту кулі викликається тим, що повітря представляє

собою пружне середовище, у зв'язку з цим витрачається частина енергії кулі.

Сила опору повітря викликається трьома основними причинами: тертям повітрям, утворенням завихрень та утворення балістичної хвилі.

Величина сили опору повітря залежить від швидкості польоту, форми та калібру кулі, а також від її поверхні та щільності повітря.

Також на політ кулі впливають такі умови: атмосферний тиск, вологість повітря, температура повітря, форма кулі, вага кулі, початкова швидкість кулі



Центр дульного зрізу ствола називається **точкою вильоту**. Точка вильоту являється початком траєкторії.

Горизонтальна площина, минаюча через точку вильоту називається **горизонтом зброї**.

Пряма лінія, являється продовженням вісі каналу ствола наведеної зброї, називається **лінією підвищення**.

Вертикальна площина, минаюча через лінію підвищення, називається **площиною стрільби**.

Пряма лінія, що є продовженням вісі каналу ствола в момент вильоту кулі, називається **лінією кидання**.

Найвища точка траєкторії називається **вершиною траєкторії**. Найменша відстань від вершини траєкторії до горизонту зброї називається **висотою траєкторії**.

Частина траєкторії від точки вильоту до вершини називається **висхідною гілкою**, частина траєкторії від вершини до точці падіння називається **спадною гілкою** траєкторії.

Точка на цілі або поза неї, в яку наводиться зброя, називається **точкою прицілювання**.

Відстань від точки вильоту до перехрестя траєкторії з лінією прицілювання називається **прицільною дальністю**.

Найкоротша відстань від будь-якої точки траєкторії до лінії прицілювання називається **перевищення траєкторії над лінією прицілювання**.

Дальність прямого пострілу - постріл при якому перевищення траєкторії над

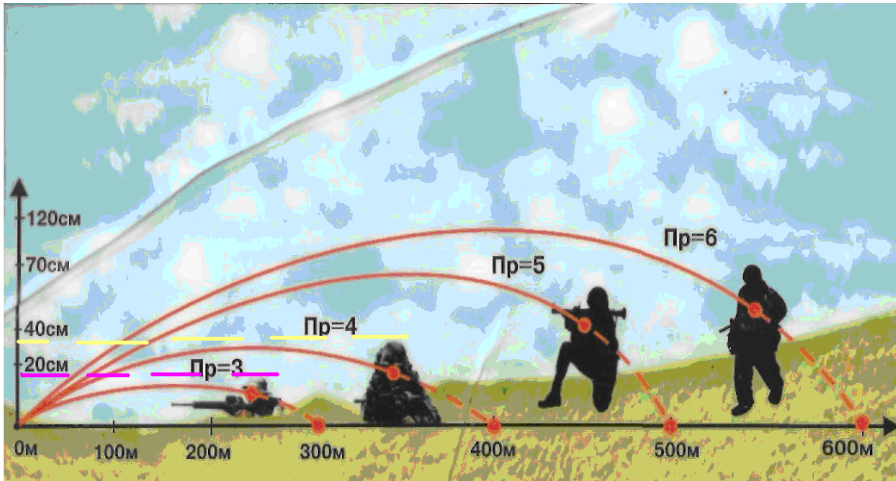

лінією прицілювання не перевищує висоту цілі на всій протяжності прицільної дальності називається **прямим пострілом**.

У межах дальності прямого пострілу враження цілі можливе однією установкою прицілу,

прицілюючись під ціль.

Вражаючий простір – відстань на місцевості, на протязі якої спадаюча гілка траєкторії

не перевищує висоту цілі.

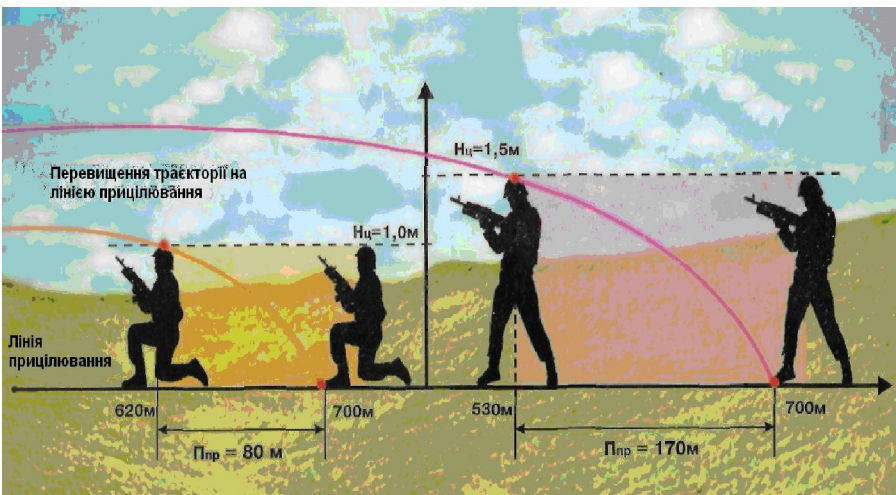

Прикритий простір – називають простір за укриттям, не пробиває мий кулею, від його гребня до точки зустрічі.

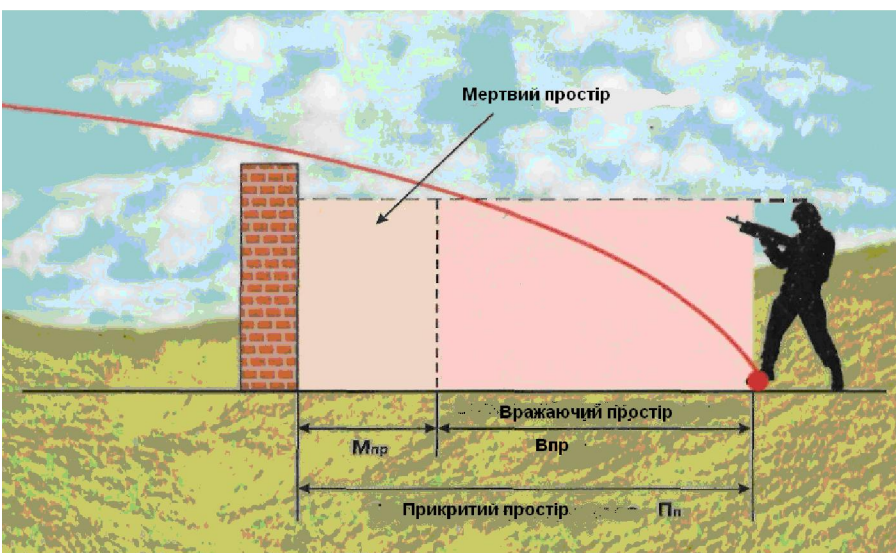

Мертвий простір – називають частину прикритого простору, на якому ціль не може бути враженою при даній траєкторії.

4. Інструкція із заходів безпеки при поводженні зі зброєю

ІНСТРУКЦІЯ

із заходів безпеки при поводженні зі зброєю

(Наказ МВС України

01.02.2016 № 70)

I. Загальні положення

1. Ця Інструкція визначає систему заходів, спрямованих на забезпечення особистої безпеки поліцейських, запобігання загибелі, пораненням і травмуванню їх та інших осіб під час поводження з вогнепальною зброєю, ручним протитанковим і підствольним гранатометами, реактивною протитанковою і бойовою ручною гранатами (далі – зброя).

2. Вимоги цієї Інструкції поширюються на всіх без винятку поліцейських центрального органу управління поліції, його територіальних (у тому числі міжрегіональних) органів в Автономній Республіці Крим, областях, містах Києві та Севастополі, районах, містах, районах у містах (далі – орган поліції), державних установ (далі – установа), навчальних закладів із специфічними умовами навчання, які здійснюють підготовку поліцейських (далі – заклад).

3. Забезпечення особистої безпеки поліцейськими при поводженні зі зброєю є складовою частиною службової діяльності органів (закладів, установ) поліції і здійснюється під час:

1) вивчення матеріальної частини зброї, навчання правил та порядку її застосування і використання, заходів безпеки при поводженні зі зброєю і влучній стрільбі в закладах (установах) та за місцем служби в системі службової підготовки;

2) закріплення за поліцейськими вогнепальної зброї;

3) отримання і здачі зброї в черговій частині органу (закладу, установи) поліції;

4) виконання службових обов'язків поліцейськими з протидії злочинності, підтримання публічної безпеки і порядку;

5) проведення навчально-тренувальних стрільб;

6) постійного зберігання та носіння вогнепальної зброї і боєприпасів поліцейськими;

7) чищення зброї;

8) вилучення зброї та боєприпасів;

9) перевірок наявності та організації зберігання зброї і боєприпасів.

4. Основні правила дотримання заходів безпеки при поводженні зі зброєю:

1) безпека при стрільбі (метанні гранат) забезпечується точним виконанням вимог, що встановлені цією Інструкцією, а також правильною організацією практичних стрільб та дисциплінованістю їх учасників;

2) кожен поліцейський повинен знати та точно виконувати встановлені цією Інструкцією заходи безпеки при поводженні зі зброєю та боєприпасами.

5. Вогнепальна зброя закріплюється за поліцейським, який склав Присягу на вірність Українському народові, завершив навчання у закладі (установі) та/або пройшов первинну професійну підготовку і направлений для подальшого проходження служби, а також склав заліки із знання матеріальної частини зброї, порядку і правил її застосування, заходів безпеки при поводженні з нею, виконав норматив з вогневої підготовки та вправу зі стрільби.

6. Поліцейський, за яким закріплена вогнепальна зброя, зобов'язаний:

1) знати та точно виконувати вимоги, встановлені цією Інструкцією;

2) забезпечити зберігання зброї і підтримувати її у справному та змащеному стані;

3) отримавши вогнепальну зброю та боєприпаси, діяти відповідно до вимог, передбачених розділами III, IV цієї Інструкції;

4) під час виконання службових обов'язків, проведення практичних стрільб постійно контролювати наявність отриманої зброї (боєприпасів) та не допускати випадіння її або витягування з кобури (спеціального спорядження) іншими особами;

5) здати зброю і боєприпаси до чергової частини органу (закладу, установи) поліції негайно після виконання службових обов'язків. У разі неможливості своєчасного прибуття до органу (закладу, установи) поліції повідомити про це безпосереднього керівника і далі діяти за його наказом.

7. Перевірка в поліцейських рівня знань із заходів безпеки при поводженні зі зброєю відображається у внутрішній документації органу (закладу, установи) поліції та проводиться, зокрема:

1) перед призначенням на вищу посаду, закріпленням вогнепальної зброї;

2) під час інструктажів поліцейських перед заступанням на службу, виконанням службових обов'язків з протидії злочинності, підтримання публічної безпеки і порядку;

3) під час перевірки несення служби поліцейськими органами (закладів, установ) поліції;

4) перед проведенням практичних стрільб;

5) не рідше двох разів на рік комісією, яка призначається наказом керівника органу (закладу, установи) поліції. Результати перевірки знань поліцейських оформляються протоколом засідання комісії з перевірки рівня знань із заходів безпеки при поводженні з вогнепальною зброєю (додаток 1);

6) під час проведення підсумкової перевірки рівня службової підготовленості поліцейських за результатами навчального року, комплексних інспектувань, контрольних та цільових перевірок органу (закладу, установи) поліції.

8. Працівник підрозділу кадрового забезпечення органу (закладу, установи) поліції заповнює картку-застереження і передає її уповноваженому працівнику чергової частини органу (закладу, установи) поліції (далі – оперативний черговий), якщо поліцейський:

1) показав рівень знань із заходів безпеки при поводженні зі зброєю, порядку і правил її застосування і використання нижче ніж «добре»;

2) показав рівень знань матеріальної частини зброї нижче ніж «задовільно»;

3) не виконав норматив з вогневої підготовки або вправу зі стрільби.

Протягом тижня з цим поліцейським проводяться додаткові заняття з вогневої підготовки і повторна перевірка рівня знань (складання заліку). Після позитивного складання заліку картка-застереження з чергової частини вилучається.

9. Організація занять і перевірка рівня знань у поліцейських заходів безпеки при поводженні зі зброєю покладаються на керівника органу (закладу, установи) поліції.

10. Категорично забороняється:

1) виймати зброю (боєприпаси) з кобури (спеціального спорядження, підсумка) без потреби;

2) тримати палець на спусковому гачку без необхідності;

3) знімати запобіжник з положення «запобігання» у всіх випадках, не пов'язаних зі стрільбою;

4) закривати або затикати сторонніми предметами канал ствола, що при пострілі може призвести до його роздуття чи розриву;

5) безпідставно спрямовувати ствол зброї у бік людей, транспорту, будинків, інших будівель та споруд. За необхідності зброя спрямовується на поверхню, яка в змозі прийняти кулю, наприклад: на землю, стовбур дерева, кулеуловлювач або вгору під кутом 45-60 градусів;

6) залишати зброю без нагляду, а також передавати її іншим особам;

7) користуватися без необхідності чужою зброєю та/або зброєю, навички поводження з якою відсутні;

8) проводити чищення зброї у невідведених для цього місцях, змащувати її бензином та іншими легкозаймистими речовинами, а також абразивними матеріалами, допускати наявність відкритого полум'я під час її чищення;

КАРТКА-ЗАСТЕРЕЖЕННЯ	
З _____ 20__ року до _____ 20__ року не видавати зброю та спецзасоби	
(посада, спеціальне звання, прізвище, ініціали)	
У зв'язку	
З _____	_____
(вказати підставу)	

(підпис працівника кадрового забезпечення)	

9) при поводженні з боєприпасами допускати їх пошкодження, забруднення тощо.

11. Особа, яка допустила порушення заходів безпеки при поводженні зі зброєю, відповідає в установленому законодавством порядку.

II. Інструктаж з питань дотримання заходів безпеки при поводженні зі зброєю

1. Види інструктажів з питань дотримання заходів безпеки при поводженні зі зброєю:

- 1) первинний інструктаж;
- 2) цільовий інструктаж.

2. Первинний інструктаж проводиться з поліцейськими, які:

- 1) щойно призначені на посаду до органу (закладу, установи) поліції;
- 2) зараховані на курси первинної професійної підготовки;
- 3) зараховані на навчання до закладу (установи) або прибули до органу (закладу, установи) поліції для проходження стажування (практики).

3. Згідно з орієнтовним переліком питань первинного інструктажу, передбаченим додатком 3 до цієї Інструкції, такий інструктаж проводять:

- 1) керівник (заступник керівника, уповноважена особа від керівництва) органу (закладу, установи) поліції;
- 2) працівник підрозділу професійного навчання, інструктор з особистої безпеки, викладач профільної кафедри (циклу).

4. Цільовий інструктаж проводиться з поліцейськими перед:

- 1) виконанням службових завдань, пов'язаних із можливим застосуванням або використанням зброї;
- 2) проведенням спеціальних операцій;
- 3) проведенням практичних стрільб;
- 4) проведенням командно-штабних навчань;
- 5) відрядженням з вогнепальною зброєю.

(Працівник підрозділу, який виїздить у відрядження, зброя й боєприпаси видаються на підставі його рапорту з резолюцією керівника підрозділу та підпису працівника в розділі "А" частини першої книги форми № 5.

Найменування, номери виданої зброї й кількість боєприпасів записуються в посвідчення про відрядження, що засвідчується підписом керівника підрозділу й відбитком гербової печатки.

Відряджені працівники при відсутності можливості надійного збереження табельної вогнепальної зброї й боєприпасів за місцем тимчасового проживання (а учасники змагань – обов'язково) здають озброєння до чергової частини найближчого органу внутрішніх справ на тимчасове зберігання, про що робиться відповідний запис у розділі "Б" частини першої книги форми № 5.)

5. Цільовий інструктаж проводять:

- 1) особи, передбачені пунктом 3 цього розділу;
- 2) керівник стрільб;

- 3) керівник спеціальної операції;
- 4) керівник командно-штабних навчань.

Місце проведення цільового інструктажу визначається особою, яка його проводить, виходячи з конкретного завдання.

Цільовий інструктаж завершується перевіркою рівня знань, а саме: усним опитуванням знання матеріальної частини зброї, правил та порядку її застосування і використання, заходів безпеки при поводженні з нею, основ, правил і прийомів стрільби, а також перевіркою набутих навичок безпечного поводження зі зброєю. Рівень знань перевіряє особа, яка проводила інструктаж.

6. Запис про проведення первинного (цільового) інструктажу робить особа, яка його проводила, у журналі реєстрації інструктажів з питань дотримання заходів безпеки при поводженні зі зброєю (додаток 4) (далі – журнал).

Журнал має бути прошнурований, пронумерований, скріплений печаткою, зареєстрований у відповідному підрозділі та зберігатися в черговій частині органу (закладу, установи) поліції.

III. Порядок дій та заходи безпеки при поводженні з вогнепальною зброєю і боєприпасами під час їх отримання та здачі до чергової частини

1. Порядок отримання вогнепальної зброї і боєприпасів.

Про необхідність отримання поліцейськими зброї та боєприпасів керівник (заступник керівника, уповноважена особа від керівництва) органу (закладу, установи) поліції повідомляє оперативного чергового про необхідність їх видачі.

З дозволу оперативного чергового під контролем керівника (заступника керівника, уповноваженої особи від керівництва) органу (закладу, установи) поліції поліцейські по одному заходять до спеціально обладнаної кімнати чергової частини для отримання зброї і боєприпасів.

(Працівник віддає картку-замісник оперативному черговому, а замість неї отримує вогнепальну зброю, боєприпаси та розписується у книзі форми №5).

КАРТКА-ЗАМІСНИК № <u>23</u>
Видана <u>лейтенанту міліції Таранову В.Г.</u>
у тому, що від нього прийнято на збереження
<u>9 мм пістолет Форт-12 № Г – 1208 -2001</u>
<u>Р</u>
Патронів до нього <u>24</u> шт., магазинів <u>2</u> шт.
Особиста підпис _____
Командир (начальник) _____
М.П. «___» _____ 20__ р.

Отримавши вогнепальну зброю і боєприпаси, поліцейський здійснює їх огляд та зобов'язаний:

1) спрямувати ствол зброї в напрямку кулеуловлювача, при цьому вказівний палець повинен знаходитися на спусковій скобі;

2) перевірити наявність патрона в патроннику (зняти зброю із запобіжника, відвести затвор (затворну раму з газовим поршнем) у заднє положення, поставити його на затворну затримку (утримувати затворну раму з газовим поршнем у задньому положенні) та оглянути патронник);

3) переконавшись у відсутності патрона у патроннику повернути затвор у переднє положення (відпустити затворну раму з газовим поршнем);

4) здійснити спуск курка з бойового взводу в напрямку кулеуловлювача;

5) ввімкнути запобіжник;

6) перевірити кількість та стан отриманих патронів та самостійно спорядити ними магазини;

7) помістити запасний магазин (магазини) до кишені кобури (спеціального спорядження, підсумку для магазинів, розвантажувального жилета);

8) приєднати пістолет до пістолетного ремінця та помістити до кобури (спеціального спорядження), після чого, не виймаючи його, вставити основний магазин в основу рукоятки (приєднати основний магазин до ствольної коробки та помістити автомат у положення «на ремінь» «на груди», «за спину», «на плече»).

При огляді зброї необхідно перевірити:

1) відповідність номерів на затворі, запобіжнику та магазинах номеру на рамці пістолета (відповідність номерів на ствольній коробці, затворній рамі з газовим поршнем номеру на кришці ствольної коробки автомата);

2) відсутність на металевих частинах зброї нальоту, іржі, бруду, подряпин, тріщин;

3) справність частин зброї;

4) стан утримання магазину в основі рукоятки (ствольної коробки);

5) чистоту каналу ствола.

У разі виявлення несправностей зброї їх необхідно терміново усунути. Якщо в органі (закладі, установі) поліції вони не можуть бути усунені, зброя направляється до ремонтної майстерні. На час ремонту зброї за поліцейським закріплюється інша (резервна) зброя.

При огляді патронів необхідно перевірити:

1) відсутність на гільзах іржі й зеленого нальоту, особливо на капсулі, ум'ятин, подряпин, що перешкоджають входженню патрона до патронника;

2) чи не витягується куля з гільзи рукою, чи не виступає капсуль вище поверхні дна гільзи. Патрони з такими дефектами повинні бути відібрані і здані до чергової частини органу (закладу, установи) поліції;

3) відсутність навчальних патронів серед бойових.

Якщо патрони забруднені, вкриті незначним зеленим нальотом або іржею, їх необхідно витерти сухою чистою ганчіркою.

2. Порядок здачі вогнепальної зброї і боєприпасів.

Вогнепальна зброя і боєприпаси після виконання службових обов'язків або в разі відсутності потреби негайно здаються на зберігання до чергової частини органу (закладу, установи) поліції.

Про необхідність здачі зброї та боєприпасів поліцейськими керівник (заступник керівника, уповноважена особа від керівництва) органу (закладу, установи) поліції повідомляє оперативного чергового який їх приймає.

З дозволу оперативного чергового під контролем керівника (заступника керівника, уповноваженої особи від керівництва) органу (закладу, установи) поліції поліцейські по одному заходять до спеціально обладнаної кімнати чергової частини для здачі зброї та боєприпасів, проводять розряджання зброї і здають її та боєприпаси оперативному черговому.

Розряджання зброї проводиться біля кулеуловлювача, при цьому ствол зброї повинен бути спрямований в його напрямку.

При розряджанні зброї необхідно:

1) не виймаючи пістолет з кобури, витягти магазини з основи рукоятки і з кишені кобури (не змінюючи положення автомата, від'єднати основний магазин та вийняти з підсумка запасний);

2) самостійно вийняти патрони з магазинів, перевірити їх кількість та стан;

3) від'єднати пістолет від пістолетного ремінця та дістати його з кобури (спеціального спорядження) (зняти автомат з положення «на ремні», «на грудях», «на плечі»);

4) перевірити наявність патрона в патроннику (вимкнути запобіжник, відвести затвор (затворну раму з газовим поршнем) у заднє положення, поставити його на затворну затримку (утримувати затворну раму з газовим поршнем у задньому положенні) та оглянути патронник);

5) переконавшись у відсутності патрона в патроннику, повернути затвор у переднє положення (відпустити затворну раму з газовим поршнем);

6) здійснити спуск курка з бойового взводу в напрямку кулеуловлювача;

7) ввімкнути запобіжник.

При прийманні від поліцейського вогнепальної зброї і боєприпасів оперативний черговий звіряє їх номери і кількість, візуально перевіряє їх стан (змащення), розкладає по встановлених для зберігання шафах та місцях і повертає картку-замісник.

Про факти втрати (затримки із здачею) вогнепальної зброї і боєприпасів поліцейськими оперативний черговий доповідає в установленому порядку керівнику (заступнику керівника, уповноваженій особі від керівництва) органу (закладу, установи) поліції і далі діє за його вказівкою відповідно до законодавства.

IV. Заходи безпеки при поводженні з вогнепальною зброєю під час несення служби

1. Вогнепальна зброя та боєприпаси до неї видаються поліцейському під його особисту відповідальність, який зобов'язаний берегти і підтримувати в належному стані передану йому в користування вогнепальну зброю (боєприпаси) та обачливо поводитися з нею (ними) відповідно до вимог цієї Інструкції.

2. Керівник (заступник керівника, уповноважена особа від керівництва) органу (закладу, установи) поліції під час проведення інструктажу наряду, що заступає на службу, в обов'язковому порядку перевіряє знання поліцейськими матеріальної частини виданої їм зброї, правил та порядку її застосування і використання, заходів безпеки при поводженні з нею, а під час перевірок несення служби поліцейськими перевіряє наявність у них зброї (боєприпасів) та дотримання правил її носіння.

3. У однострої необхідно пістолет носити в кобурі з пістолетним ремінцем на надійно застебнутому поясному ремені, при цьому кобура повинна знаходитися спереду, з лівого або правого боку; автомат носити на автоматному ремені в положенні «на плечі», «на грудях», «на ремні», «за спиною».

4. У цивільному одязі зброєю необхідно носити на спеціальному спорядженні з дотриманням заходів запобігання її випаданню або витягуванню іншими особами.

5. Під час несення служби поліцейським слід постійно контролювати наявність отриманої зброї, а саме:

1) перед застосуванням заходів фізичного впливу, спеціальних засобів, подоланням перешкод, якщо пістолет був оголений, необхідно увімкнути на ньому запобіжник, покласти в кобуру (спеціального спорядження) та вжити заходів, які б унеможливили його втрату;

2) після застосування заходів фізичного впливу, спеціальних засобів, подолання перешкод, падіння, виходу з місця значного скупчення людей, міського та іншого транспорту слід негайно перевірити наявність зброї, а також стан кобури (спеціального спорядження, автоматного ремня).

6. Під час несення служби категорично забороняється:

1) проводити розбирання зброї;

2) вимикати запобіжник, досилати патрон до патронника, якщо в застосуванні чи використанні зброї немає необхідності. Недбале або необережне поводження зі зброєю, особливо якщо патрон знаходиться в патроннику, може призвести до випадкового пострілу;

3) від'єднувати магазин від зброї та виймати з нього патрони.

V. Заходи безпеки при поводженні зі зброєю під час проведення навчально-тренувальних стрільб

1. Організація і проведення з поліцейськими навчально-тренувальних стрільб здійснюються відповідно до вимог нормативно-правових актів Міністерства внутрішніх справ України та організаційно-розпорядчих актів Національної поліції України.

2. Безпека при проведенні стрільб забезпечується їх чіткою організацією, безумовним виконанням заходів безпеки та високим станом дисципліни.

3. Керівник стрільб (інструктор з особистої безпеки) перед кожним практичним заняттям з використанням зброї перевіряє рівень знань поліцейськими матеріальної частини зброї, правил та порядку її застосування і використання, заходів безпеки при поводженні з нею. Поліцейські, які не засвоїли правил та порядку застосування і використання зброї, заходів безпеки при поводженні з нею, до проведення стрільб не допускаються.

4. Перед початком стрільб ретельно оглядається територія стрільбища (тиру). У разі проведення стрільб на стрільбищі виставляється наглядач, наряд оточення та призначається старший наряду оточення. За необхідності призначаються показувачі мішеней, у яких керівник стрільб обов'язково перевіряє знання заходів безпеки та їх обов'язків, після чого старший наряду оточення та показувачі мішеней розводяться по місцях виконання обов'язків і перевіряється зв'язок з ними.

5. При виконанні вправ зі стрільби, які передбачають поворот, розворот, перекид, стрибки до моменту відкриття вогню, зброя повинна знаходитись на запобіжнику.

6. При пересуванні під час виконання вправ зі стрільби, у паузах між пострілами (у необмежений час) зброя повинна бути спрямована в сторону мішеней, а вказівний палець знаходитися на спусковій скобі чи затворі (затворній рамі з газовим поршнем).

7. Дозвіл на відкриття вогню дає виключно керівник стрільб. Вести вогонь у тирі (на стрільбищі) дозволяється тільки після команди «Вогонь!» («Старт!»). Стрільба зупиняється за командою «Відбій!» («Стоп!» або «Стій! Припинити вогонь!»). У період від команди «Відбій!» до команди «Вогонь!» будь-кому забороняється перебувати на рубежі відкриття вогню, підходити та торкатися зброї і боєприпасів, що там знаходяться.

8. Стрільба з ручного протитанкового та підствольного гранатометів, а також виконання вправ з бойовою ручною гранатою проводяться виключно на стрільбищі (полігоні).

9. Під час проведення навчально-тренувальних стрільб використовуються протишумові навушники та захисні окуляри.

10. Ведення вогню повинно бути терміново припинено кожним стріляючим самостійно або за командою керівника стрільб у випадках:

1) появи людей, машин, тварин у зоні ведення вогню, низьколітаючих літальних апаратів над районом проведення стрільб;

2) підняття білого прапора (у темну пору доби – увімкнення світла ліхтаря білого кольору) на командному пункті чи бліндажі (укритті), подачі сигналу ракети білого кольору;

3) виникнення пожежі під час стрільби;

4) втрати орієнтира під час проведення стрільб в темну пору доби.

11. Під час виконання вправи зі стрільби категорично забороняється:

1) заряджати зброю бойовими чи холостими патронами без команди керівника стрільб;

2) виймати зброю з кобури (чохла) без дозволу керівника стрільб;

3) спрямовувати зброю (незалежно від того, заряджена вона чи ні) у бік людей та місця, де вони можуть перебувати;

4) відкривати вогонь без команди керівника стрільб, у небезпечних напрямках, з несправної зброї та коли піднято білий прапор (увімкнено світло ліхтаря білого кольору) на командному пункті;

5) одягати, поправляти та знімати протишумові навушники і захисні окуляри зі зброєю в руках, а також після команди «Вогонь!» («Старт!»);

6) залишати зброю (боєприпаси) на рубежі відкриття вогню та передавати іншим особам без дозволу керівника стрільб.

VI. Заходи безпеки під час стрільби з ручного протитанкового гранатомета

1. Стрільбу бойовими гранатами (пострілами) по броні або танку під час проведення практичних стрільб слід вести тільки з окопу або на безпечній дистанції, не менше 150 метрів, при цьому особовий склад повинен розташовуватися не ближче 300 метрів від цілі.

2. При стрільбі з гранатомета ззаду в секторі 90 градусів у радіусі 30 метрів не повинні перебувати люди (тварини), розміщуватись боєприпаси, вибухові і горючі речовини. Особливо ретельно за виконанням цієї вимоги необхідно стежити при стрільбі в темну пору доби.

3. При стрільбі дульна частина гранатомета повинна знаходитися не ближче (не нижче) 20 см від бруствера або укриття, щоб унеможливити

торкання ґрунту або інших предметів пір'ям стабілізатора гранати після пострілу.

4. При стрільбі в положенні лежачи гранатометник повинен розташовуватися відносно гранатомета так, щоб уникнути ураження реактивним струменем порохових газів, направленим у задній сектор.

5. При стрільбі з усіх положень слід ужити заходів для захисту органів слуху.

6. Необхідно берегти гранати (постріли) особливо пороховий заряд від вологи та високих температур. Під час стрільби в дощ, сніг, на вологій і піщаній місцевості гранати, що підготовлені до стрільби, розкладаються на сумці, підсумку, плащ-палатці тощо.

7. У всіх випадках ведення вогню забороняється:

1) допускати до стрільби осіб, які не засвоїли теоретичного розділу прийомів стрільби, порядку виконання вправи та правил поведження з гранатометом і пострілами;

2) упирати казенну частину гранатомета в будь-які предмети або в ґрунт, відстань між казенним зрізом і стінкою окопу або іншого укриття повинна бути не менше 2 метрів;

3) вести вогонь з гранатомета, ствол якого засмічений брудом, снігом, піском тощо;

4) торкатись гранат, які після стрільби не розірвалися, такі гранати підлягають знищенню на місці їх падіння.

8. При стрільбі реактивною протитанковою гранатою забороняється:

1) допускати до пускового пристрою (гранат) осіб, які не вивчили їх тактико-технічні характеристики та вимоги заходів безпеки;

2) переключати (без потреби) пусковий пристрій з похідного положення в бойове;

3) переводити пусковий пристрій з бойового положення в похідне;

4) проводити розбирання або будь-які ремонтні роботи, а також витягувати гранату з пускового пристрою;

5) розводити і зводити труби з похідного положення в бойове до стрільби (при стрільбі з одноразових гранатометів).

9. При поведженні з реактивною протитанковою гранатою необхідно:

1) зберігати гранати відповідно до правил збереження боєприпасів;

2) транспортувати гранати тільки в закупорці і не допускати їх падіння;

3) не завдавати ударів і механічних пошкоджень;

4) у разі невикористання гранати (з розведеними трубами) реактивні протитанкові гранати розряджати пострілом у бік цілей (мішеней);

5) розводити труби пускового пристрою безпосередньо перед стрільбою;

б) не занурювати пусковий пристрій у воду.

VII. Заходи безпеки при стрільбі з підствольного гранатомета

1. У всіх випадках, коли стрільба з гранатомета не виконується, гранатомет повинен стояти на запобіжнику.

2. Необхідно оберегати ствол гранатомета від попадання в нього води, піску, бруду та інших сторонніх предметів.

3. Забороняється проводити із зарядженим гранатометом дії, не пов'язані з виконанням пострілу.

4. У разі виникнення затримки, не змінюючи напрямок ствола гранатомета, слід доповісти керівнику стрільб. Розрядження проводиться виключно фахівцями вибухотехнічного підрозділу або працівниками, які мають відповідні навички поводження з гранатометом.

5. Розряджати гранатомет необхідно тільки після постановки його на запобіжник. При цьому ствол гранатомета повинен бути спрямований у бік цілі (мішені).

6. Стрільба з гранатомета забороняється:

1) якщо на автомат не встановлено направляючий стрижень поворотної пружини з клямкою і потиличник з ременем, які знаходяться в комплекті гранатомета;

2) при кутах піднесення більше 80 градусів;

3) при складеному прикладі автоматів АКМС і АКС-74У (зброї із аналогічною будовою);

4) з приєднаним до автомата багнетом.

7. При стрільбі з підствольного гранатомета необхідно пам'ятати, що детонатор гранати зводиться на відстані від 10 до 40 метрів від дульного зрізу ствола гранатомета, тому на цій відстані не повинно бути перешкод, при зіткненні з якими може спрацювати детонатор.

8. Під час поводження з пострілами забороняється:

1) піддавати гранати механічному та термічному впливам;

2) здійснювати будь-яке розбирання пострілів та їх елементів;

3) використовувати для стрільби гранати, які мають зелений наліт або вм'ятини на капсулі, тріщини або вм'ятини на детонаторі, корпусі, дні гранати, а також мають проколи кільця з фольги, встановленого всередині втулки металюного заряду;

4) використовувати для стрільби гранати, пошкоджені після падіння, та торкатися гранат, які не розірвалися після стрільби. Вони підлягають знищенню на місці їх падіння з дотриманням відповідних запобіжних заходів.

9. Під час поводження з пострілами дотримуються таких заходів безпеки:

- 1) не допускаються падіння гранат, пострілів та гранат з пороховими зарядами;
- 2) гранати та постріли перевозяться тільки в призначеному упакуванні;
- 3) гранати та постріли переносяться в призначених для цього сумках (підсумках, розвантажувальних жилетах);
- 4) гранати та постріли зберігаються в теплу пору року в тіні для запобігання дії сонячних променів;
- 5) гранати та постріли необхідно берегти від вологи, механічного та термічного впливу;
- 6) відкривається пенал і виймається порохований заряд тільки перед стрільбою;
- 7) запобіжний ковпачок знімається тільки перед зарядженням гранатомета;
- 8) запобіжники, запобіжні ковпачки і чеки зберігаються до закінчення стрільби;
- 9) у разі стрільби під час дощу або снігу запобіжний ковпачок не знімається (якщо це не передбачено його конструкцією).

10. У разі порушення поліцейськими зазначених вимог ведення вогню негайно припиняється. Поліцейський, який допустив порушення заходів безпеки, знімається з рубежу відкриття вогню.

VIII. Заходи безпеки при виконанні вправ з бойовою ручною гранатою

1. При виконанні вправ з бойовою ручною гранатою в пішому порядку або з бойової машини слід дотримуватись таких заходів безпеки:

- 1) заряджати бойову гранату дозволяється безпосередньо перед її використанням та за командою керівника стрільби;
- 2) не допускаються до кидання бойових гранат особи, які не засвоїли матеріальну частину гранати, заходи безпеки при поводженні з гранатами та порядок і правила їх кидання, застосування, використання;
- 3) поліцейські повинні бути в шоломах для захисту;
- 4) гранати та запали видаються лише перед виконанням вправи;
- 5) забороняється розбирати бойові гранати та усувати в них несправності, переносити їх не в гранатних сумках (підсумках, розвантажувальних жилетах);
- 6) оберігати гранати та запали від сильних поштовхів, ударів, вогню, бруду та вологості;
- 7) бойові гранати та запали поліцейські переносять окремо один від одного, у гранатних сумках (підсумках, розвантажувальних жилетах), при цьому запал повинен бути загорнений у папір або ганчірку;
- 8) заряджати гранату (вставляти запал) дозволяється після її огляду та перед киданням і лише за командою керівника стрільби;
- 9) кидання оборонних осколкових гранат та протитанкових гранат проводиться з-за укриття, яке може захистити від поранення;

10) у разі, якщо гранату не кинули і запобіжну чеку не вийняли, розрядження проводиться тільки під наглядом керівника стрільб та фахівця вибухотехнічного підрозділу;

11) район кидання ручних гранат оточується в радіусі не менше 350 метрів;

12) гранати, які не розірвалися, знищуються підривом на місці. Облік таких гранат веде керівник стрільб;

13) поліцейські, які не задіяні у киданні гранат, повинні перебувати в укритті або на відстані не ближче 350 метрів від особи, яка її кидає;

14) забороняється виходити з укриття раніше 10 секунд після вибуху;

15) під час кидання декількох гранат наступну слід кидати не раніше ніж через 5 секунд після вибуху попередньої.

2. Під час поводження з бойовими гранатами забороняється:

1) заряджати та розряджати гранати без команди та без нагляду керівника стрільб;

2) розбирати гранати та усувати несправності;

3) переносити гранати не в гранатних сумках (підсумках, розвантажувальних жилетах) та/або за кільце запобіжної чеки;

4) торкатися гранат, що не розірвалися.

3. Для вивчення будови гранат, прийомів і правил їх кидання використовують навчальні, навчально-імітаційні гранати і плакати.

5. Курс стрільб для працівників Національної поліції України

КУРС СТРІЛЬБ

для працівників Національної поліції України

(НАКАЗ НАЦІОНАЛЬНОЇ ПОЛІЦІЇ УКРАЇНИ

20.09.2016 № 900)

I. Загальні положення

1. Курс стрільб для працівників Національної поліції України (далі – Курс стрільб) визначає порядок організації і проведення з поліцейськими практичних стрільб із пістолета, штурмової рушниці (автомата), кулемета (ручного кулемета), ручного протитанкового і підствольного гранатометів, снайперської гвинтівки, помпової рушниці (далі – зброя), практичних занять з кидання ручних гранат, а також умови та порядок виконання поліцейськими вправ зі стрільби та кидання ручних гранат і нормативів з вогневої підготовки.

2. Вимоги цього Курсу стрільб поширюються на всіх без винятку поліцейських центрального органу управління поліції, його територіальних (у тому числі міжрегіональних) органів в Автономній Республіці Крим, областях, містах Києві та Севастополі, районах, містах, районах у містах (далі – орган поліції), державних установ (далі – установа), навчальних закладів із специфічними умовами навчання, які здійснюють підготовку поліцейських (далі – заклад).

3. Курс стрільб включає:

- 1) загальні положення;
- 2) організацію проведення стрільб та обов'язки їх учасників;
- 3) поводження зі зброєю під час проведення стрільб;
- 4) умови і порядок виконання вправ зі стрільби та кидання ручних гранат;
- 5) умови і порядок виконання нормативів з вогневої підготовки;
- 6) умови і порядок виконання спортивних вправ зі стрільби.

4. Практичні стрільби (далі – стрільби) – це комплекс заходів, що проводяться в тирі, на стрільбищі (у тому числі в умовах полігону) і спрямовані на підготовку та ведення поліцейськими прицільного вогню зі зброї в напрямку цілі.

Види стрільб:

1) навчально-тренувальні стрільби – проводяться під час проходження навчання у закладах (установах), на навчальних заняттях зі службової підготовки, на навчальних зборах, при підготовці до змагань з професійно-прикладних видів спорту та спрямовані на формування і вдосконалення в поліцейського практичних навичок швидкісної та влучної стрільби (кидання ручних гранат) по нерухомих і рухомих цілях, з різних положень, в обмежений час, в русі тощо;

2) спортивні стрільби – проводяться під час змагань з професійно-прикладних видів спорту та спрямовані на визначення їх переможця і призерів.

5. Організація і проведення з поліцейськими стрільб здійснюються відповідно до вимог цього Курсу стрільб та організаційно-розпорядчих актів Національної поліції України.

Безпека при стрільбі (метанні гранат) забезпечується точним виконанням вимог, що встановлені Інструкцією із заходів безпеки при поводженні зі зброєю, яку затверджено наказом МВС від 01 лютого 2016 року № 70, що зареєстрований у Міністерстві юстиції України 17.02.2016 за № 250/28380, а також правильною організацією стрільб та дисциплінованістю їх учасників.

6. Успішне відпрацювання Курсу стрільб забезпечується:

1) позитивними знаннями та дотриманням поліцейськими заходів безпеки при поводженні з вогнепальною зброєю (ручними гранатами та боєприпасами), порядку і правил її застосування та використання, матеріальної частини зброї, а також умілим практичним виконанням вправ зі стрільби і нормативів з вогневої підготовки;

2) фаховою методичною підготовкою керівників стрільб та осіб, які проводять заняття з вогневої підготовки;

3) належною підготовленістю до стрільби та справним станом зброї і боєприпасів;

4) наявністю відповідної навчально-методичної і матеріальної бази та своєчасністю їх підготовки;

5) неухильним дотриманням поліцейськими, які приймають участь у стрільбах, умов та порядку виконання вправ зі стрільби та нормативів з вогневої підготовки, передбачених цим Курсом стрільб.

7. Учасниками стрільб є поліцейські, а також інші особи, які беруть у них участь або залучаються до організації їх проведення в установленому порядку, а саме:

1) керівник стрільб – це досвідчений поліцейський з числа керівного складу органу (підрозділу) поліції, працівник профільної кафедри (циклу) закладу (установи), який знає методику проведення занять, має необхідний рівень знань, умінь та навичок з вогневої підготовки та особисто виконує практичні вправи зі стрільби на оцінку не нижче ніж «добре»;

2) старший наряду оточення – це поліцейський, який координує та контролює наряд оточення під час проведення стрільб на стрільбищі;

3) наглядач – це поліцейський, який перебуває на командному пункті та здійснює постійне спостереження за перебігом стрільб на стрільбищі;

4) роздавач боєприпасів – це поліцейський, який знаходиться в межах пункту бойового постачання та здійснює видачу стрільцям боєприпасів (гранат);

5) стрілець – це поліцейський, який допущений керівником стрільб до виконання вправи зі стрільби (кидання ручної гранати) та перетнув лінію вихідного рубежу. Група поліцейських з двох і більше стрільців утворюють чергову зміну;

6) працівник, відповідальний за медичне забезпечення (далі – лікар) – це кваліфікований фахівець, який у змозі на належному рівні забезпечити медичне обслуговування стрільб;

7) інші учасники (за необхідності).

Під час проведення стрільб усі їх учасники безпосередньо підпорядковуються керівнику стрільб та своєчасно виконують його накази.

Забороняється призначати керівниками стрільб та роздавачами боєприпасів осіб, відповідальних за облік та зберігання озброєння в органах (закладах, установах) поліції (у тому числі начальника служби озброєння, завідуючого складом, штатного чергового).

8. Під час проведення стрільб у тирі (стрільбищі) повинна знаходитись наступна документація:

1) витяг з Інструкції із заходів безпеки при поводженні зі зброєю;

2) журнал обліку відвідування та успішності поліцейських;

3) журнал реєстрації інструктажів з питань дотримання заходів безпеки при поводженні зі зброєю;

4) журнал обліку результатів здачі заліків зі службової підготовки перед призначенням поліцейських на вищі посади та з вогневої підготовки перед закріпленням за поліцейськими вогнепальної зброї;

5) роздавально-здавальна відомість боєприпасів;

6) схема стрільбища, полігону (з урахуванням усіх його елементів, кордонів, розмірів і обладнання, схема постів оточення).

7) умови та порядок виконання вправ зі стрільби та кидання ручних гранат і нормативів з вогневої підготовки.

9. Під час проведення:

1) навчально-тренувальних стрільб поліцейські виконують вправи зі стрільби та кидання ручних гранат, а також відпрацьовують нормативи з вогневої підготовки, умови та порядок виконання яких передбачено цим Курсом стрільб;

2) спортивних стрільб поліцейські виконують спортивні стрілецькі вправи з прикладної стрільби, умови та порядок виконання яких передбачено Правилами змагань з прикладної стрільби та цим Курсом стрільб;

10. Вправа зі стрільби (кидання ручної гранати) – це кількісно-якісний показник виконання поліцейським прийомів і дій з бойовою зброєю у межах тирю (стрільбища).

Вправи зі стрільби та кидання ручних гранат поділяються на три категорії:

1) перша категорія вправ – виконується поліцейськими виключно під час навчання на курсах первинної професійної підготовки в закладах (установах) та направлена на формування знань умінь і навичок поводження зі зброєю під час стрільби;

2) друга категорія вправ – виконується поліцейськими під час навчання в закладах (установах), у системі службової підготовки (у тому числі на навчальних зборах) та направлена на удосконалення знань, умінь і навичок

поводження зі зброєю під час стрільби;

3) третя категорія вправ – виконується поліцейськими підрозділів поліції особливого призначення (у тому числі під час навчання в закладах (установах), які здійснюють підготовку поліцейських для даних підрозділів), поліцейськими, які залучаються до проведення спеціальних (у тому числі антитерористичних операцій) та направлені на формування як індивідуальних, так і групових висококваліфікованих навичок поведіння зі зброєю під час стрільби в особливих умовах несення служби. При виконанні вправ цієї категорії поліцейські обов'язково забезпечуються відповідним екіпіруванням та засобами індивідуального захисту.

Перша категорія вправ:

1) вправи зі стрільби з пістолета;

Друга категорія вправ:

1) вправи зі стрільби з пістолета;

2) вправи зі стрільби з штурмової гвинтівки (автомата).

Третя категорія вправ:

1) підготовчі вправи без стрільби з пістолета;

2) підготовчі вправи без стрільби з штурмової гвинтівки (автомата);

3) вправи зі стрільби з пістолета;

4) вправи зі стрільби з штурмової гвинтівки (автомата);

5) вправи зі стрільби з снайперської гвинтівки;

6) вправи зі стрільби з помпової рушниці;

7) вправи зі стрільби з протитанкового гранатомета;

8) вправа зі стрільби з підствольного гранатомета;

9) вправа зі стрільби з кулемета;

10) вправа зі стрільби з ручного кулемета;

11) вправи з кидання ручних гранат.

11. Поліцейські виконують вправи зі стрільби із зброї, яка за ними закріплена.

Виняток становлять поліцейські:

1) за якими зброя не закріплена;

2) які здають залік з вогневої підготовки перед призначенням на вищу посаду, закріпленням вогнепальної зброї;

3) які здають залік з вогневої підготовки у межах проведення перевірки, навчальних зборів;

4) які входять до складу збірних команд органів (закладів, установ) поліції з професійно-прикладних видів спорту;

5) які виконують вправи зі зброї, закріплення якої не передбачено.

12. Вправи зі стрільби по цілях, які рухаються, відпрацьовуються за наявності відповідно обладнаного тиру (стрільбища).

13. Виконанню вправ зі стрільби та кидання ручних гранат повинно

передувати вивчення заходів безпеки при поводженні зі зброєю, порядку і правил її застосування та використання, матеріальної частини зброї, основ, прийомів і правил стрільби, проведення стрілецьких тренувань (спорядження магазину патронами, прийняття положення для стрільби, зарядження зброї, прицілювання, спуск гачка, розрядження та огляд зброї тощо).

14. Категорично забороняється:

1) допускати до виконання вправ зі стрільби поліцейських, які не засвоїли або порушують заходи безпеки при поводженні зі зброєю, порядку і правил її застосування та використання;

2) виконувати у складі чергової зміни вправи, під час проведення яких виконується стрільба у русі. Такі вправи виконуються тільки одним стрільцем у окремій галереї. Виняток становить виконання вправ зі стрільби у складі групи підрозділами поліції особливого призначення (третья категорія вправ);

3) виконувати під час проходження навчання у закладах (установах) вправи другої та третьої категорій без опанування навиків виконання вправ першої категорії.

15. Під час проведення стрільб у межах комплексного інспектування, контрольної та цільової перевірок, підсумкової перевірки (далі – перевірки), контрольно-перевірочного заняття в системі службової підготовки, випускного іспиту (комплексного заліку), підтвердження (підвищення) кваліфікації, здачі заліків перед призначенням на вищу посаду, закріпленням вогнепальної зброї:

1) поліцейські виконують вправи на вибір перевіряючого, відповідно до вивченого навчального матеріалу, передбаченого тематичним планом зі службової підготовки (навчальною програмою);

2) заборонено повторювати виконання вправи з метою покращання оцінки (незважаючи на погодні умови, стан освітлення тощо). Якщо під час виконання вправи її не виконано через несправність зброї чи боєприпасів, то з дозволу керівника стрільб (перевіряючого) вправа виконується повторно.

16. Виконання вправи зі стрільби (кидання ручної гранати) припиняється та виставляється оцінка «незадовільно», якщо поліцейським:

1) порушено заходи безпеки при поводженні зі зброєю;

2) виведено з ладу зброєю;

3) під час кидання навчально-імітаційної або бойової гранати не була витягнута із запалу запобіжна чека.

Під час виконання вправи зі стрільби, яка передбачає відповідне часове обмеження, за кожен постріл, який виконано після команди керівника стрільб: «Час!», з результату стрільця віднімається одне (в окремих випадках краще) влучення.

При визначенні результатів стрільби мішень вважається враженою, якщо куля її пробила та/або зачепила за край. У випадку, коли кулею зачеплена лінія кола, пробоїна в мішені зараховується в бік збільшення її достоїнства.

17. При виконанні вправ зі стрільби та кидання ручних гранат:

- 1) поліцейські в обов'язковому порядку забезпечуються навушниками (берушами) і захисними окулярами;
- 2) сигнали на показ, рух і освітлення цілей подаються так, щоб їх не було чутно (помітно) стрільцям.

18. Норматив з вогневої підготовки – це часовий і якісний показник виконання поліцейським прийомів і дій з навчальною зброєю у межах тиру (стрільбища).

Нормативи з вогневої підготовки відпрацьовуються поліцейським під час проходження навчання у закладах (установах), на навчальних заняттях зі службової підготовки, на навчальних зборах, перевірках підрозділу поліції (за необхідності) під час здачі заліку з вогневої підготовки перед призначенням на вищу посаду, закріпленням вогнепальної зброї та спрямовані на формування (удосконалення) знань матеріальної частини зброї, практичних навичок поводження зі зброєю, а також визначення рівня вогневої підготовленості.

19. Види нормативів з вогневої підготовки:

- 1) нормативи з пістолетом;
- 2) нормативи з автоматом.

20. Поліцейські виконують нормативи з вогневої підготовки з використанням справної навчальної зброї та боєприпасів.

21. Виконання нормативу з вогневої підготовки припиняється та виставляється оцінка «незадовільно», якщо поліцейським:

- 1) порушено заходи безпеки при поводженні зі зброєю;
- 2) порушено порядок виконання нормативу;
- 3) перевищено часовий інтервал, відведений на виконання нормативу;
- 4) виведено з ладу зброєю.

Під час виконання поліцейським нормативу з вогневої підготовки на заняті прийоми (дії) спочатку необхідно проводити у повільному темпі з плавним переходом до відпрацювання нормативу на швидкість.

Якщо норматив відпрацьовується в процесі навчання декілька разів, то оцінка за його виконання поліцейському виставляється за останнім показником результату або на контрольно-перевірочному занятті.

Час на виконання нормативу відлічується з моменту подання команди (сигналу) до закінчення доповіді про його виконання (удару курка по ударнику).

22. Спортивні вправи зі стрільби поділяються на наступні категорії:

- 1) вправи зі стрільби з пістолета – виконуються з використанням пістолету Макарова, «Форт-12», «Форт-17» та аналогічних їм калібру 9 мм, які прийняті на озброєння в Україні;
- 2) вправи зі стрільби з штурмової гвинтівки (автомата) – виконуються з використанням штурмової гвинтівки «Форт», автомата

Калашникова та їх модифікацій, які прийняті на озброєння в Україні;

3) вправи зі стрільби з снайперської гвинтівки – виконуються з використанням довільної гвинтівки калібру 7,62 мм з оптичним прицілом будь-якої кратності збільшення (за винятком вправи СГ-1, яка виконується зі снайперської гвинтівки Драгунова без оптичного прицілу);

4) вправи зі стрільби з малокаліберної гвинтівки – виконуються з використанням малокаліберної гвинтівки довільного зразку калібру 5,6 мм з оптичним прицілом, коефіцієнт збільшення якого повинен бути не меншим 2+. При стрільбі використовуються патрони з капсулем кільцевого спалахування.

Конкретний зразок зброї для виконання кожного із виду вправ визначається положенням (регламентом) про проведення змагань.

При стрільбі по мішенях, що з'являються, відлік часу починається з моменту початку розвороту мішеней в положенні «на лице» і закінчується в момент початку повороту мішеней в положення «на ребро».

При стрільбі по нерухомих мішеням відлік часу починається з моменту подачі команди «Вогонь!», «Старт!» (сигналу звукового таймеру) і зупиняється по команді «Відбій!», «Стоп!» (сигналу звукового таймеру).

Постріли, які виконані після закінчення часу, відведеного для даної вправи, або не виконані упродовж цього часу, вважаються промахами, якщо тільки керівник стрільб не надав стрільцю за технічних причин додаткового часу. При неможливості визначити результат пробоїни від пострілу, виконаного після команди «Відбій!», краща пробоїна в мішені в даній серії анулюється.

II. Організація проведення стрільб та обов'язки їх учасників

1. Стрільби організуються і проводяться на підставі наказу керівника органу (закладу, установи) поліції, яким визначаються час і місце їх проведення та призначається керівник стрільб, лікар і роздавач боєприпасів.

Крім того, під час проведення стрільб на стрільбищі призначається старший наряду оточення, наряд оточення, наглядач і показувачі мішеней (за необхідності).

2. Керівник стрільб відповідає за суворе дотримання всіма стрільцями встановленого порядку в тирі (на стрільбищі), заходів безпеки, а також умов і порядку виконання вправ, що відпрацьовуються та зобов'язаний:

1) перед початком стрільби перевірити відповідність мішеневого обладнання умовам вправ, що виконуються;

2) провести зі стрільцями цільовий інструктаж та перевірити їхню готовність до стрільби (у тому числі знання ними заходів безпеки при поводженні зі зброєю, умов та порядку виконання вправ зі стрільби та кидання ручних гранат);

3) поставити завдання лікарю, роздавачу боєприпасів, старшому наряду оточення і наглядачу;

4) чітко і голосно подавати команди, передбачені цим Курсом стрільб та у відповідності до нього;

5) під час виконання вправ зі стрільби знаходитися позаду зміни, яка

стріляє, і не втручатися в дії стрільців, при умові дотримання ними заходів безпеки та порядку їх виконання;

6) за необхідності провести цільовий інструктаж із показувачами мішеней, перевірити знання ними заходів безпеки і своїх обов'язків;

7) при порушенні стрільцем заходів безпеки, появи на полі людей, машин, тварин, одержанні повідомлення про необхідність припинення вогню, а також у разі виникнення інших обставин, що можуть призвести до негативних наслідків терміново подати команду «Стій! Припинити вогонь!» («Відбій!»), доповісти керівнику органу (закладу, установи) поліції про причину зупинки стрільби і вжити заходів щодо відновлення порядку;

8) у випадку виникнення затримок при стрільбі, надати стрільцям допомогу з їх усунення;

9) після закінчення виконання вправ стрільцями дати наказ замінити на командному пункті червоний прапор на білий (увімкнути ліхтар білого кольору у темну пору доби);

10) після закінчення стрільб зняти наряд оточення, доповісти керівнику органу (закладу, установи) поліції про закінчення стрільби, про позитивні сторони і недоліки (у разі наявності таких) в її проведенні та зробити відмітки у відповідних журналах і відомостях, передбачених пунктом 6 розділу I цього Курсу стрільб.

3. Старший наряду оточення відповідає за порядок несення служби постами наряду оточення та зобов'язаний:

1) знати схему постів наряду оточення і розміщення їх на місцевості;

2) перед початком стрільб уважно оглянути територію стрільбища, виставити пости наряду оточення, поставити перед ними завдання, вести спостереження і не допускати до стрілецького поля людей, машин і тварин;

3) при виявленні на території стрільбища людей, машин або тварин терміново доповісти про це керівнику стрільб і вжити заходів з випровадження їх за межі стрільбища;

4) забезпечити наряд оточення засобами зв'язку і оповіщення;

5) після закінчення стрільб з дозволу керівника стрільб зняти наряд оточення.

4. Наряд оточення безпосередньо підпорядковується старшому наряду оточення та зобов'язаний чітко і своєчасно виконувати його накази.

5. Наглядач зобов'язаний:

1) невідлучно перебувати на командному пункті, вести спостереження у вказаному секторі і доповідати керівнику стрільб про появу людей, машин або тварин у зоні ведення вогню або подавання сигналів про припинення вогню з постів оточення чи з бліндажа (укриття);

2) за командою керівника стрільб піднімати білий прапор на командному пункті та робити його заміну на червоний (змінювати світло ліхтаря в темну пору доби).

Наглядач забезпечується прапорцями червоного і білого кольору, відповідними ліхтарями, а за необхідності – біноклем.

6. Роздавач боєприпасів призначається з числа стрільців та зобов'язаний:

- 1) знати і дотримуватися заходів безпеки при поводженні з боєприпасами (гранатами), вміти споряджати магазин патронами.
- 2) за командою керівника стрільб видавати боєприпаси (гранати) черговій зміні (стрільцеві);
- 3) приймати від стрільців невикористані боєприпаси (гранати).
- 4) після закінчення стрільб зібрати гільзи (чеки) та у встановленому порядку провести облік одержаних, використаних і зданих боєприпасів.

7. Стрілець зобов'язаний:

- 1) знати і дотримуватися заходів безпеки при поводженні зі зброєю;
- 2) перед виконанням вправи зі стрільби (нормативу з вогневої підготовки) засвоїти умови та порядок їх проведення;
- 3) чітко та своєчасно виконувати команди, поставлені керівником стрільб та доповідати йому в установленому порядку;
- 4) постійно удосконалювати рівень вогневої підготовленості;
- 5) у випадку неповного використання боєприпасів (запалів, гранат, пострілів) здати їх роздавачу боєприпасів;
- 6) у випадку виникнення затримки при стрільбі, припинити ведення вогню, не змінюючи положення зброї увімкнути запобіжник (за можливості), підняти до гори вільну руку.

8. Лікар зобов'язаний:

- 1) доповісти керівнику стрільб про готовність медичного забезпечення стрільб;
- 2) знати розміщення приміщень у тирі (схему розміщення стрільбища);
- 3) перебувати у безпечному місці поблизу керівника стрільб, бути готовим діяти за його наказом;
- 4) мати при собі укомплектовану медичну аптечку з повним комплектом медикаментів та перев'язочного матеріалу;
- 5) у випадку травмування чи поранення когось із учасників стрільб, за командою керівника стрільб, прибути на місце події та вжити заходів щодо надання першої медичної допомоги.

9. Матеріально-технічна складова стрільб

Для проведення стрільб використовується навчально-матеріальна база органів (закладів, установ) поліції, а саме:

- 1) тир;
- 2) стрільбище;
- 3) полігон.

За необхідності для проведення стрільб може використовуватися навчально-матеріальна база інших центральних органів виконавчої влади, органів місцевого самоврядування, підприємств, установ та організацій (за згодою).

У тирі (стрільбищі) обов'язково повинні бути визначені:

1) вихідний рубіж – це місце шикування та підготовки до виконання вправи зі стрільби (кидання ручної гранати) чергової зміни (стрільця);

2) пункт бойового постачання – це місце обліку та видачі черговій зміні (стрільцю) боєприпасів (гранат);

3) рубіж відкриття вогню (вогнева позиція) – це місце, досягнувши яке черговій зміні (стрільцю) дозволяється, за командою керівника стрільб, виконання вправи зі стрільби (кидання ручної гранати);

4) рубіж огляду мішеней – це місце огляду мішеней та оцінки результатів стрільби;

5) лінія мішеней – це місце (ділянка місцевості) розташування мішеней у напрямку якого стрільцям дозволяється ведення вогню.

Мішень – це штучна ціль, що імітує характерні ознаки реальної цілі, порядковий номер, розмір та форму якої передбачено переліком мішеней для проведення практичних стрільб (додаток 2);

6) командний пункт – це окреме місце (споруда) на стрільбищі, призначене для керівництва стрільбами та ведення спостереження за ними;

7) зона ведення вогню – це простір, через який проходять траєкторії куль під час стрільби та який обмежується з тилу рубежем відкриття вогню, з флангів та гори – конструктивними елементами тиру (вказівниками стрільбища), з переду – лінією мішеней;

Вихідний рубіж, рубежі відкриття вогню і огляду мішеней та пункт бойового постачання позначаються лініями шириною 5-10 см та/або вказівниками.

Крім того, на час проведення спортивних стрільб у тирі (стрільбищі) визначаються:

1) зона лінії вогню – це місце в межах якого розміщуються вогневі позиції стрільців;

2) вогнева позиція – це рівний горизонтальний майданчик розміром не менше 1,25 м (для дистанцій 15, 25 м – 1 м) по фронту лінії вогню та 2,5 м (для дистанцій 15, 25 м – 1,5 м) у межах якого стрілець проводить підготовку до виконання вправи зі стрільби та виконує її;

3) зона спостереження – це місце (розміщується попереду пункту допуску) в межах якого перебувають представники і тренери команд-учасниць та глядачі;

4) зона контролю – це місце (розміщене позаду вогневих позицій) в межах якого перебувають контролери (судді);

5) пункт допуску – це місце в межах якого перевіряється зброя чергової зміни (стрільця) та видаються боєприпаси.

Зона лінії вогню зі сторони лінії мішеней позначається бруствером, прапорцями або проведеною на підлозі білою лінією завширшки 10 см (лінія вогню). Відстань від вказаної лінії до тильного краю зони лінії вогню (переднього краю зони спостереження) повинна бути при виконанні вправ з пістолета 5-7 м, з автомата чи гвинтівки – 10-15 м.

Вогнева позиція стрільця повинна бути вкрита таким матеріалом, щоб ходіння по ньому або біля нього не спричинило його вібрацію. Висота стелі або перекриття повинна становити не менше 2,2 м від підлоги. Покрівля і перегородки зони лінії вогню повинні забезпечувати стрільцям однакові умови

захисту від вітру, сонця, дощу і гільз, що викидаються зі зброї.

10. Межі стрільбища (тиру відкритого чи напіввідкритого типу) позначаються на місцевості написами: «Стрільбище!», «Стій, стріляють!», «Прохід та проїзд заборонено!», які встановлюються в межах хорошої видимості, а також у місцях перетину стежок (доріг), котрі ведуть на їх територію. Стороннім особам забороняється знаходитись у межах проведення стрільб.

Місце для кидання бойових ручних гранат (полігон) обирається з таким розрахунком, щоб при киданні наступальних гранат у радіусі не менше 50 м, не було людей, тварин або об'єктів, які можуть бути вражені осколками гранат. Ділянка місцевості, де проводиться кидання гранат, повинна бути позначена червоними прапорцями та вказівниками з відповідними попереджувальними написами. Крім того можуть виставлятися пости оточення (за потреби).

При киданні бойових наступальних ручних гранат з ходу, рубежі початку та припинення кидання позначаються відповідною розміткою (у тому числі з використанням підручних засобів). Кидання бойової ручної гранати проводиться виключно одним поліцейським. При киданні оборонних гранат керівник стрільб та поліцейський, який виконує вправу, знаходяться в обладнаному окопі, а решта поліцейських при цьому перебувають на безпечній відстані (в укритті). Між місцем кидання та вихідним рубежем повинно бути встановлено візуальний (за допомогою оптичних приладів) та радіозв'язок.

11. Організаційна складова навчально-тренувальних стрільб

У день проведення стрільб поліцейські прибувають до тиру (стрільбища) не пізніше, ніж за 20 хвилин до початку стрільб. Цей час використовується для підготовки зброї та боєприпасів до стрільби, перевірки знань поліцейськими заходів безпеки при поводженні зі зброєю, умов виконання вправ, роботи мішеневого обладнання і засобів зв'язку.

Порядок проведення стрільб:

1) після прибуття чергової зміни (стрільця) на стрільбище за командою керівника стрільб на командному пункті підіймається білий прапор (у темну пору доби вмикається світло ліхтаря білого кольору). З виходом зміни на вихідний рубіж і до команди про припинення вогню («Стоп!», «Відбій!») замість білого прапора підіймається червоний (у темну пору доби вмикається ліхтар червоного кольору);

2) перед початком виконання вправи зі стрільби керівник стрільб на вихідному рубежі перевіряє готовність чергової зміни (стрільця) до її виконання, після чого дає наказ роздавачу боєприпасів видати черговій зміні (стрільцю) боєприпаси;

3) стрілець, який одержав боєприпаси, оглядає їх, доповідає керівнику стрільб, наприклад: «Капітан поліції Іваненко три бойові патрони одержав та оглянув їх!». При наявності зауважень до цілісності та якості боєприпасів стрілець повинен доповісти про них керівнику стрільб, який вживає заходи щодо їх заміни;

4) за командою керівника стрільб: «Спорядити магазин!» чергова зміна (стрілець) самостійно споряджає магазин (магазини) та приєднує його до

зброї (кишені для запасного магазину кобури, підсумку, розвантажувального жилету);

5) керівник стрільб, переконавшись у готовності до стрільби, визначає кожному стрільцю його ціль (напрямок) та подає одну з наступних команд: «На рубіж відкриття вогню кроком (бігом) руш!», «До бою!», «Приготуватися!», що одночасно є наказом для переміщення чергової зміни (стрільця) на рубіж відкриття вогню;

6) перемістившись на рубіж відкриття вогню чергова зміна (стрілець) приймає вихідне положення для виконання вправи та доповідає про свою готовність, наприклад: «Капітан поліції Іваненко до стрільби готовий!»;

7) виключно за командою керівника стрільб: «Вогонь!» («Старт!») або сигналом звукового таймеру чергова зміна (стрілець) проводить в напрямку лінії мішеней, визначену умовами виконання вправи, кількість пострілів, доповідає про завершення виконання вправи, наприклад: «Капітан поліції Іваненко стрільбу завершив!», після чого по команді: «Зброю до огляду!» виконуються дії, передбачені підпунктом 4 пунктів 2, 3 розділу III цього Курсу стрільб;

8) після огляду зброї керівник стрільб подає команду: «Відбій!» і за необхідності веде зміну (стрільця) для огляду мішеней. Огляд мішеней керівником і стрільцями здійснюється за командою: «Зміна, до мішеней кроком (бігом) руш!». На рубежі огляду мішеней стрілець повинен зупинитись та доповісти, наприклад: «Товаришу полковнику поліції, капітан поліції Іваненко виконував першу вправу зі стрільби з пістолета, у ціль влучено трьома кулями, оцінка «відмінно!»»;

9) за командою: «Кругом, на вихідний рубіж кроком (бігом) руш!» чергова зміна (стрілець) повертається на свою попередню позицію та далі діє за наказом керівника стрільб.

Загальні вимоги до виконання вправ з кидання ручних гранат:

1) перед початком виконання вправи керівник стрільб перевіряє у поліцейського знання заходів безпеки при поводженні з гранатою, її будови, умов та порядку виконання вправи, що виконується; ставить бойове завдання (за необхідності), оголошує черговість виконання вправи; наказує роздавачу боєприпасів видати гранатні сумки, гранати та запали до них;

2) поліцейський, отримавши гранати та запали, оглядає їх, укладає у сумку для гранат (підсумок) окремо один від одного та за командою керівника стрільб переміщається на вихідний рубіж для виконання вправи;

3) після прибуття на вихідний рубіж керівник стрільб оглядає гранати, запали до них і переконавшись у готовності поліцейського, визначає йому укриття (якщо це необхідно), напрямок наступу, порядок кидання гранати, наказує замінити білий прапор на червоний (світло ліхтаря білого кольору на червоний) та подає команду, наприклад: «Капітану поліції Іваненко в укриття кроком (бігом) руш!, «Підготувати гранату!»;

4) при виконанні вправи наступальними гранатами поліцейський займає укриття, приєднує запал та доповідає, наприклад: «Капітан поліції Іваненко до кидання гранати готовий!»;

5) керівник стрільб, переконавшись у готовності поліцейського та в безпеці кидання гранати, відповідно до умов виконання вправи подає команду:

«Гранатою – вогонь!» або «Вперед!», за якою поліцейський починає виконання вправи;

б) після закінчення виконання вправи керівник стрільб оглядає ціль і вказує поліцейському на недоліки в діях, потім повертає його на вихідний рубіж, дає наказ замінити червоний прапор на білий (світло ліхтаря білого кольору на червоний). Якщо необхідно продовжити кидання гранат, червоний прапорець (світло ліхтаря червоного кольору) на білий не замінюється.

Бойові оборонні гранати кидаються із окопу з місця. Після кидання гранати необхідно негайно опуститися на дно окопу та пригнутися. Не менше ніж через 10 секунд після вибуху гранати керівник стрільб виходить з окопу (укриття), оглядає ціль, а потім проводить аналіз дій поліцейського.

Під час кидання навчально-імітаційних ручних гранат організовується спостереження за місцем падіння гранати, їх збирання та підготовка до повторного кидання. Траншея, по якій кидається граната, обладнується відповідно до встановлених вимог, а її глибина повинна бути не менше 40-50 см.

III. Поводження зі зброєю під час проведення стрільб

1. При виконанні вправи зі стрільби (кидання ручної гранати) на рубежі відкриття вогню стрілець повинен зайняти положення для її виконання, зброя при цьому повинна перебувати у відповідному вихідному положенні.

2. Положення для стрільби – положення, яке займає стрілець для виконання пострілу (кидання ручної гранати).

При виконанні вправ зі стрільби вогонь ведеться:

1) у статичному положенні – вправа відпрацьовується стоячи, з коліна, у присіді, лежачи тощо;

2) у динамічному положенні – вправа відпрацьовується з короткими зупинками (пересуваючись стрілець приймає статичне положення для виконання пострілу (серії) або у безперервному русі (постріли виконуються без зупинки у просуванні).

3. Вихідне положення – положення, в якому знаходиться стрілець та зброя у момент прийняття рішення про приведення її у готовність чи застосування (під час навчально-тренувальних стрільб – у момент отримання команди керівника стрільб: «Вогонь!» («Старт!», звукового сигналу), або при досягненні рубежу відкриття вогню у вправах з доданням певної дистанції).

Види вихідного положення:

1) вихідне положення «Зброя у кобурі» – пістолет зафіксований у кобурі, всі патрони у магазині, запобіжник увімкнений;

2) вихідне положення «Заряджена зброя у кобурі» – пістолет у закритій кобурі, один патрон у патроннику, решта – у магазині, запобіжник увімкнений;

3) вихідне положення «Позиція очікування» – пістолет у руках (руці) стрільця (одноручний або дворучний хват), ствол спрямований у найбільш безпечному напрямку – під кутом 45-60 градусів вгору або вниз, запобіжник увімкнено або вимкнено (залежно від умов вправи). Позиція може прийматись

стоячи, на коліні, у присіді, лежачи тощо;

4) вихідне положення «Позиція готовності» – пістолет у руках (руці) поліцейського (одноручний або дворучний хват) біля тулуба, на рівні сонячного сплетіння (автоматична зброя ременем на шиї, утримується двома руками із зведеними до низу та прижатими до тулуба ліктями, приклад впирається у плече), ствол спрямований під кутом донизу у найбільш безпечному напрямку. Вказівний палець руки, що тримає зброю за пістолетну рукоятку знаходиться на запобіжній скобі або затворі (ствольній коробці – для автоматичної зброї). Позиція може прийматись стоячи, на коліні, у присіді.

5) вихідне положення «Зброя на плечі» – помпова рушниця споряджена трьома патронами перебуває в положенні «на плечі», запобіжник увімкнений.

4. Приведення зброї у готовність передбачає:

1) направлення стрільцем ствола зброї у напрямку цілі, вимкнення запобіжника та досилання патрона до патронника (вихідне положення «Зброя у кобурі», «Позиція очікування»);

2) направлення стрільцем ствола зброї у напрямку цілі, вимкнення запобіжника та поставлення курка на бойовий звід (вихідне положення «Заряджена зброя у кобурі»).

5. Загальні вимоги до виконання вправ зі стрільби та кидання ручних гранат

1. Дії при виконанні вправ зі стрільби з пістолета:

1) за командою «Спорядити магазин!», якщо пістолет знаходиться в кобурі, стрілець (не виймаючи зброю повністю) повинен від'єднати магазин, спорядити його патронами та самостійно приєднати до основи рукоятки. Якщо ж пістолет і магазин до нього окремо один від одного знаходяться на стійці для стрільби, то стрілець повинен спорядити магазин патронами та утримувати його в руці;

2) за командою «Заряджай!», якщо пістолет знаходиться в кобурі, стрілець повинен вийняти його, направити стволом у лінію мішеней, вимкнути запобіжник, дослати патрон до патронника, увімкнути запобіжник та доповісти про готовність. Перебуваючи у вихідному положенні «Заряджена зброя в кобурі», стрілець повинен вийняти пістолет, направити його стволом у лінію мішеней, вимкнути запобіжник, дослати патрон до патронника, увімкнути запобіжник, сховати його до кобури та доповісти про готовність. Якщо ж пістолет знаходиться на стійці для стрільби, то стрілець повинен взяти його вільною рукою, направити стволом у лінію мішеней, приєднати магазин до основи рукоятки, вимкнути запобіжник, дослати патрон до патронника, увімкнути запобіжник та доповісти про готовність;

3) за командою «Приготуватись!», перебуваючи у вихідному положенні «Зброя в кобурі», стрілець повинен обрати відповідне положення для стрільби та доповісти про готовність;

4) за командою «Вогонь!», перебуваючи у вихідному положенні «Позиція очікування», стрілець повинен спрямувати ствол у напрямку лінії

мішеней, вимкнути запобіжник (за необхідності), поставити курок на бойовий звід та виконати, визначену умовами виконання вправи, кількість пострілів. Перебуваючи у вихідному положенні «Заряджена зброя в кобурі», стрілець повинен вийняти пістолет з кобури, направити його стволом у лінію мішеней, вимкнути запобіжник, поставити курок на бойовий звід та виконати, визначену умовами виконання вправи, кількість пострілів. Перебуваючи у вихідному положенні «Зброя в кобурі», стрілець повинен вийняти пістолет з кобури, направити його стволом у лінію мішеней, вимкнути запобіжник, дослати патрон до патронника та виконати, визначену умовами виконання вправи, кількість пострілів;

5) за командою «Зброю до огляду!» стрілець повинен від'єднати магазин від основи рукоятки (не змінюючи напрямку ствола), покласти його під великий палець руки, яка утримує зброю, попереду запобіжника так, щоб подавач магазину був на 2-3 сантиметри вище, ніж затвор та забезпечити огляд керівником стрільб відсутності патрона в патроннику і магазині. Якщо при виконанні вправи було задіяно більше одного магазину, то стрілець надає до огляду всі використані магазини;

б) за командою «Оглянуто!» стрілець повинен зняти затвор із затворної затримки, притримуючи курок відпустити його з бойового зводу, увімкнути запобіжник, приєднати магазин до основи рукоятки пістолета і сховати зброю до кобури (покласти на стійку для стрільби).

У випадку, якщо було перевищено час, відведений на виконання вправи і, як наслідок, залишилися не використані патрони, стрілець повинен увімкнути запобіжник. Після команди «Розряджай!» – від'єднати магазин від основи рукоятки (не змінюючи напрямку ствола), вимкнути запобіжник, відвести затвор у заднє крайнє положення та вилучити патрон з патронника, притримуючи курок відпустити його з бойового зводу, увімкнути запобіжник, покласти зброю до кобури (на стійку запобіжником догори), вийняти патрони з магазину та приєднати його до зброї, підібрати вилучений патрон (при його наявності).

Крім того, поліцейські при виконанні вправ третьої категорії можуть проводити тактичну та бойову заміну магазину пістолета.

Під час тактичної заміни магазину стрілець мізинцем, безіменним та середнім пальцями вільної руки дістає з підсумку запасний магазин та утримуючи його натискає великим пальцем руки, що утримує зброю, кнопку фіксатора магазину (натискає великим пальцем вільної руки защіпку магазину в основі рукоятки пістолета у випадку використання пістолета Макарова, автоматичного пістолета Стечкіна); водночас за допомогою другої фаланги вказівного та великого пальців вільної руки витягує магазин з рукоятки пістолета і поворотом кісті вільної руки навколо себе заміняє його на запасний, після заміни магазину стрілець досилає патрон до патронника (вільною рукою знімає затвор з затворної затримки), витягнутий магазин після візуальної оцінки вставляє у підсумок або скидає у спеціальну сумку для незаповнених магазинів.

Під час бойової заміни магазину стрілець, рукою, яка утримує зброю, робить різкий напівоберт за часовою стрілкою з одночасним натисканням кнопки фіксатора магазину в основі рукоятки пістолета великим пальцем з

метою його викидання; водночас вільною рукою дістає запасний магазин з підсумка та вставляє в основу рукоятки пістолета (вільною рукою дістає запасний магазин та утримуючи його в руці натискає великим пальцем вільної руки на защіпку магазину в основі рукоятки пістолета, за допомогою другої фаланги вказівного та великого пальців вільної руки витягує магазин з рукоятки пістолета і заміняє на запасний магазин, у випадку використання пістолета Макарова, автоматичного пістолета Стечкина); після заміни магазину стрілець досилає патрон до патронника (вільною рукою знімає затвор з затворної затримки).

2. Дії при виконанні вправ зі стрільби зі штурмової і снайперської гвинтівок, автомата та кулемета:

1) за командою «Спорядити магазин!» стрілець повинен самостійно спорядити магазин (магазини) патронами та утримувати його в руці (запасні – покласти до підсумка для магазинів чи розвантажувального жилету);

2) за командою «Заряджай!» стрілець повинен приєднати до зброї споряджений магазин, вимкнути запобіжник (перемістити перевідник у відповідне положення), дослати патрон до патронника, увімкнути запобіжник (якщо не передбачається негайного відкриття вогню або не надійшло команда «Вогонь!») та доповісти про готовність;

3) за командою «Вогонь!» стрілець повинен вимкнути запобіжник (перемістити перевідник у відповідне положення) та виконати, визначену умовами виконання вправи, кількість прицільних пострілів. Після команди «Вогонь!», при необхідності переміщення зі зброєю, стрільцю необхідно увімкнути запобіжник;

4) за командою «Зброю до огляду!», якщо стрільба велась у положенні лежачи, стрілець повинен від'єднати магазин і покласти його біля зброї (горловиною до себе), вимкнути запобіжник (перемістити перевідник у відповідне положення), відвести затворну раму в заднє крайнє положення і, розвернувши зброю дещо вліво та утримуючи її, забезпечити огляд керівником стрільб відсутності патрона в патроннику і магазині. Якщо ж стрільба велась у положенні стоячи, стрілець повинен, утримуючи зброю за цівку, вільною рукою від'єднати магазин і перекласти його у руку, яка утримує зброю (притиснути до цівку подавачем догори, а випуклою частиною від себе), так, щоб подавач магазину був на 2-3 сантиметри вище, ніж верхній зріз кришки ствольної коробки, вимкнути запобіжник (перемістити перевідник у відповідне положення), відвести вільною рукою затворну раму у заднє крайнє положення і, розвернувши зброю дещо вліво та утримуючи її, забезпечити огляд керівником стрільб відсутності патрона в патроннику і магазині.

Якщо при виконанні вправи було задіяно більше одного магазину, то стрілець надає до огляду всі використані магазини;

5) за команду «Оглянуто!» стрілець повинен відпустити затворну раму, здійснити спуск курка, увімкнути запобіжник (перемістити перевідник вогню у відповідне положення), прибрати магазин (магазини) в підсумок чи розвантажувальний жилет, поставити зброю у положення «на ремінь» (взяти кулемет до ноги).

У випадку, якщо було перевищено час, відведений на виконання вправи і, як наслідок, залишилися не використані патрони, стрілець повинен увімкнути запобіжник. Після команди «Розряджай!» – не змінюючи напрямку ствола, від'єднати магазин від ствольної коробки і покласти його на стійку для стрільби (до підсумку, розвантажувального жилету), вимкнути запобіжник, відвести затворну раму у заднє крайнє положення та вилучити патрон з патронника, здійснити спуск курка з бойового зводу, увімкнути запобіжник, покласти зброю у положення «на ремінь» (на стійку), вийняти патрони з магазину та приєднати його до зброї, підібрати вилучений патрон (при його наявності).

Крім того, поліцейські при виконанні вправ третьої категорії можуть проводити тактичну та бойову заміну магазину автомата (АК-74, АКС-74У та їх модифікацій).

Під час тактичної заміни магазину стрілець вільною рукою, що утримує зброю за цівку дістає з підсумку запасний магазин та прикладає його до автомату верхнім зрізом магазину на рівні кришки ствольної коробки; охопивши два магазина разом від'єднує (за допомогою великого пальця вільної руки) той, що знаходиться в автоматі, приєднує запасний та заряджає зброю (вільною рукою, що тримає замінений магазин відводить затворну раму у крайнє заднє положення та відпускає її); після візуальної оцінки вставляє магазин у підсумок або скидає у спеціальну сумку для незаповнених магазинів.

Під час бойової заміни магазину стрілець вільною рукою, що утримує зброю за цівку дістає з підсумку запасний магазин та його верхнім кінцем поступовим рухом натискає на фіксатор магазину в основі ствольної коробки, чим від'єднує та скидає до низу магазин, що потребує заміни; після приєднання запасного магазину стрілець досилає патрон до патронника (вільною рукою через низ або верх автомата відводить затвор у крайнє заднє положення та відпускає його).

3. Дії при виконанні вправ зі стрільби із підствольного гранатомета:

1) за командою «Заряджай!» стрілець повинен увімкнути запобіжник, взяти зброю за рукоятку автомата у напрямку цілі, вільною рукою вийняти із підсумка (розвантажувального жилету) постріли, вставити постріл хвостовою частиною до ствола гранатомету, поєднавши виступи на пострілі з нарізами каналу ствола, перемістити постріл до упору в казенник, переконатися у тому, що гранатомет знаходиться на запобіжнику та доповісти про готовність до стрільби;

2) за командою «Вогонь!» стрілець повинен вимкнути запобіжник гранатомета та виконати, визначену умовами виконання вправи, кількість прицільних пострілів;

3) по завершенню стрільби стрілець повинен поставити гранатомет на запобіжник та доповісти про закінчення виконання вправи.

Якщо команда про припинення вогню поступила коли гранатомет був заряджений, то після постановки його на запобіжник, стрілець повинен доповісти керівнику стрільби: «Гранатомет заряджений!». У цьому випадку останнім подається команда «Розряджай!», за якою стрілець повинен

переконатися у тому, що гранатомет знаходиться на запобіжнику, взяти автомат за ствольну коробку між магазином та рукояткою гранатомета (при цьому ствол повинен перебувати під кутом 45 градусів), вільною рукою взяти гранатомет знизу за корпус ударно-спускового механізму (при цьому великим пальцем руки перемістити екстрактор вперед), обхопити дальню частину ствола гранатомета (опустивши при цьому ствол до низу), вилучити постріл із каналу ствола, помістивши його до підсумку, та передати роздавачу боєприпасів.

4. Дії при виконанні вправ зі стрільби із ручного протитанкового гранатомета:

1) за командою «Підготувати постріли до стрільби!» стрілець повинен вийняти з підсумка гранату та оглянути її; вийняти з підсумка пенал із зарядом, від'єднати заряд від пеналу, відкрутити з дна гранати запобіжну кришку, приєднати заряд із гранатою до межі (без зайвих зусиль). Стрільба гранатами з неповністю приєднаним зарядом категорично заборонена;

2) за командою «Заряджай!» стрілець повинен перевірити, чи не зведений курок, поставити гранатомет на запобіжник; взяти постріл у вільну руку за реактивний двигун і разом з порохом зарядом помістити його до дульної частини ствола таким чином, щоб фіксатор гранати пройшов у отвір на дульній частині ствола до межі;

3) за командою «Вогонь!» стрілець повинен поставити курок на бойовий звід, вимкнути запобіжник та виконати, визначену умовами виконання вправи, кількість прицільних пострілів;

4) по завершенню стрільби стрілець повинен поставити гранатомет на запобіжник та доповісти про закінчення виконання вправи.

Якщо команда про припинення вогню поступила коли гранатомет був заряджений, то після постановки його на запобіжник, стрілець повинен доповісти керівнику стрільби: «Гранатомет заряджений!». У цьому випадку останнім подається команда «Розряджай!», за якою стрілець повинен увімкнути запобіжник, від'єднати постріл від ствола і покласти його на підсумок, вимкнути запобіжник, якщо курок був зведений, то необхідно його спустити.

5. Дії при виконанні вправ з кидання ручних гранат:

1) за командою «Підготувати гранати!» поліцейський повинен витягнути гранату з гранатної сумки, відкрутити пробку з трубки корпусу гранати, на її місце вкрутити до упору запал та доповісти про готовність до кидання;

2) за командою «Гранатою – вогонь!» або «По траншеї гранатами – вогонь!», поліцейський повинен взяти гранату в руку і пальцями міцно притиснути спусковий важіль до корпусу гранати; продовжуючи міцно притискувати спусковий важіль, другою рукою стиснути (випрямити) кінці запобіжної чеки і за кільце пальцем висмикнути її з запалу; розмахнутися і метнути гранату в ціль;

3) після кидання оборонної гранати необхідно сховатися. Зброя при цьому повинна знаходитись в положенні, що забезпечує негайну підготовку до дії (в лівій руці, в положенні «на груди», на бруствері окопу тощо).

Якщо гранату не кинули, а із запалу запобіжна чека не висмикнулась, то поліцейський по команді «Розрядити гранату!» повинен:

- 1) викрутити запал, замотати його в ганчірку чи папір і покласти в гранатну сумку;
- 2) вкрутити пробку в трубку корпусу гранати та покласти розряджену гранату до сумки.

7. Інтуїтивно-безпечне поводження зі зброєю в екстремальних умовах

1. Основні правила поводження зі зброєю:

1) при утриманні зброї вказівний палець постійно знаходиться на запобіжній скобі або затворі (ствольній коробці – для автомата);

2) перед відкриттям вогню, стрілець діє згідно чітко визначеному алгоритму (візуально оцінює мішень яку необхідно уразити, виносить зброю вперед на рівень очей для прицілювання, голосно подає команду: «Ціль!», опускає палець зі спускової скоби (корпусу затвора) на спусковий гачок та відкриває вогонь);

3) перед поміщенням пістолета до кобури курок необхідно зняти з бойового зводу та перевести його у переднє положення;

4) перший постріл з пістолета виконується самозводом;

5) при стрільбі на дистанціях до 30 метрів при виникненні будь якої затримки з автоматичною зброєю стрілець миттєво переходить на допоміжну (короткоствольну) зброю;

6) усі дії, пов'язані з усуненням затримок та заміною магазинів зброї (після візуальної перевірки зброї і оцінки причин), проводяться інтуїтивно без зупинки спостереження за зоною ведення вогню та відпрацьовуються у тактичних рукавицях як правою, так і лівою руками;

7) магазини в підсумках повинні знаходитися в положенні «подавачем до низу», патрони розміщуються кулями вперед (для автомата – назад).

2. Порядок усунення затримки на пістолеті із затвором у передньому положенні в екстремальних умовах (у тому числі при виконанні третьої категорії вправ зі стрільби):

1) пістолет виноситься стрільцем на лінію очей у напрямку цілі;

2) підтримуючою рукою наноситься різкий удар знизу по магазину в основі рукоятці;

3) зброя повертається правою площиною доверху, затвор за задню ребристу частину (за допомогою великого пальця та другої фаланги вказівного пальця вільної руки) відводиться назад, а правою рукою пістолет різко повертається у вихідне положення. Тобто, стрілець наносить удар по магазину, викидає несправний патрон або гільзу (досилає патрон у патронник) та займає позицію готовності до стрільби.

Причинами затримки при стрільбі в якій затвор пістолета залишається у передньому положенні може бути неподаний патрон у патронник, осічка, не викидання гільзи з патронника тощо.

3. Візуальна перевірка зброї передбачає огляд зброї стрільцем на

предмет виявлення можливої несправності при подальшому продовженні стрільби. Проводиться миттєво, після враження цілі. При цьому зброя розвертається навколо осі каналу ствола проти часової стрілки правою площиною доверху для більш зручного огляду положення затвору та вікна екстракції гільз (затворної рами та патронника для автомата).

IV. Умови і порядок виконання вправ зі стрільби та кидання ручних гранат

№ з/п	Призначення вправи	Відстань до цілі (м)	Ціль	Кількість боєприпасів (шт.)
ПЕРША КАТЕГОРІЯ ВПРАВ				
1.	Прищеплення початкових навичок у стрільбі по нерухомій цілі в необмежений час	15-25	Мішень № 1	3
2.	Прищеплення початкових навичок прицільної стрільби по нерухомій цілі в необмежений час	25	Мішень № 2	3
3.	Прищеплення початкових навичок стрільби з двох рук по нерухомій цілі в обмежений час	7-15	Мішень № 3	3
ДРУГА КАТЕГОРІЯ ВПРАВ				
ВПРАВИ ЗІ СТРІЛЬБИ З ПІСТОЛЕТА				
1.	Навчання стрільбі по нерухомій цілі в обмежений час	10-15	Мішень № 1	3
2.	Навчання стрільбі після фізичного навантаження по нерухомій цілі в обмежений час	25, 15, 10	Мішень № 4	3
3.	Навчання стрільбі з перенесенням вогню в обмежений час	7-15	Мішень № 3 або № 3-а (за вибором керівника стрільб) (6 шт.)	6
4.	Прищеплення навичок ведення вогню із заміною магазину	15	Мішень № 3 або № 3-а (за вибором керівника стрільб)	4
5.	Навчання техніки стрільби по противнику, який захищений бронезилетом	7-10	Мішень № 3 або № 3-а (за вибором керівника стрільб)	3

№ з/п	Призначення вправи	Відстань до цілі (м)	Ціль	Кількість боєприпасів (шт.)
6.	Навчання стрільбі з перенесенням вогню та із заміною магазину в обмежений час	15	Мішень № 3 або № 3-а (за вибором керівника стрільб) (2 шт.)	4
ВПРАВИ ЗІ СТРІЛЬБИ З ПІСТОЛЕТА, ЩО ВИКОНУЮТЬСЯ НА НАВЧАЛЬНИХ ЗБОРАХ ТА У СПЕЦІАЛЬНО ОБЛАДНАНИХ ТИРАХ (СТРІЛЬБИЩАХ)				
7.	Навчання стрільбі в умовах нестійкої рівноваги по цілі, що рухається в обмежений час	10-15	Мішень № 5	3
8.	Відпрацювання навичок ведення вогню, утримання точки прицілювання під час складних пересувань в умовах активного впливу психологічних та фізичних навантажень	7-10	Мішень № 3 або № 3-а (за вибором керівника стрільб)	4, 6 або 8
9.	Прищеплення навичок ведення вогню із-за укриттів різних габаритів у комплексі з пересуванням між укриттями та заміною магазину	15, 10	Мішень № 3 або № 3-а (за вибором керівника стрільб) (2 шт.)	4
10.	Прищеплення навичок ведення вогню з автомобіля	10	Мішені № 3 або № 3-а (за вибором керівника стрільб) та № 4-а	4
ВПРАВИ ЗІ СТРІЛЬБИ З ШТУРМОВОЇ ГВИНТІВКИ (АВТОМАТА)				
1.	Навчання стрільбі з місця по нерухомій цілі	100	Мішень № 2	3
2.	Навчання стрільбі з місця по цілі, яка з'являється на обмежений час	200	Мішень № 1	12
		100 для короткоствольних автоматів		
ТРЕТЯ КАТЕГОРІЯ ВПРАВ				
ПІДГОТОВЧІ ВПРАВИ БЕЗ СТРІЛЬБИ З ПІСТОЛЕТА				
Індивідуальні				

№ з/п	Призначення вправи	Відстань до цілі (м)	Ціль	Кількість боєприпасів (шт.)
1.	Відпрацювання екстреного усунення затримки на пістолеті з затвором у передньому положенні, без виймання та заміни магазина	-	-	-
2.	Відпрацювання екстреного усунення затримок з вийманням та заміною магазина пістолета	-	-	-
Групова				
3.	Відпрацювання імітаційного ведення вогню у складі групи під час уявного наступального вогневого бою з голосовою комунікацією	-	-	-
ПІДГОТОВЧІ ВПРАВИ БЕЗ СТРІЛЬБИ З ШТУРМОВОЇ ГВИНТІВКИ (АВТОМАТА)				
Індивідуальна				
1.	Відпрацювання імітаційного ведення вогню зі зміною зброї, екстреною заміною магазинів та усунення затримок	-	-	-
Групова				
2.	Відпрацювання імітаційного ведення вогню у складі групи під час уявного наступального вогневого бою з голосовою комунікацією та зміною зброї	-	-	-
ВПРАВИ ЗІ СТРІЛЬБИ З ПІСТОЛЕТА				
Індивідуальні				

№ з/п	Призначення вправи	Відстань до цілі (м)	Ціль	Кількість боєприпасів (шт.)
1.	Відпрацювання навичок ведення вогню з коротких дистанцій в умовах раптового виникнення безпосередньої загрози життю та здоров'ю поліцейського з одночасним відходом з ймовірної лінії вогню злочинця	5-7	Мішень № 3-а	3
2.	Прищеплення навичок ведення вогню з різних положень, уходу з лінії вогню та швидкої заміни магазину	7-10	Мішені № 3-а та № 7-а	6
3.	Навчання техніці стрільби із-за укриття з незручних положень з відпрацюванням швидкого перезаряджання	10-15	Мішень № 2 (3 шт.)	6
4.	Відпрацювання ведення вогню по цілям в русі без зупинки в умовах вузького простору з екстреною зміною магазину та перенесенням вогню по фронту	10-15	Мішень № 3-а (3 шт.)	6
Групові				
5.	Відпрацювання ведення вогню в складі групи під час активного наступального вогневого бою з голосовою комунікацією та екстреною заміною магазинів	10-15	Мішені № 3-а та № 7-а	12
6.	Відпрацювання ведення вогню в складі групи із застосуванням кулезахисного щита під час активного наступального вогневого бою з голосовою комунікацією та екстреною заміною магазинів	10-15	Мішень № 3-а або № 2 (за вибором керівника стрільб)	10

№ з/п	Призначення вправи	Відстань до цілі (м)	Ціль	Кількість боєприпасів (шт.)
ВПРАВИ ЗІ СТРІЛЬБИ З ШТУРМОВОЇ ГВИНТІВКИ (АВТОМАТА)				
Індивідуальні				
1.	Відпрацювання індивідуальної техніки стрільби із зміною зброї, екстреною заміною магазинів та усунення затримок при стрільбі	30	Мішень № 3-а	5 шт. до автомата та 3 шт. до пістолета
2.	Навчання стрільбі з місця по цілі, яка з'являється на обмежений час, з відходом з лінії вогню	200-350	Мішені № 8, № 9 (по 1 шт.) та № 1 (2 шт.)	20
Групові				
3.	Відпрацювання злагодженості дій в складі групи під час активного вогневого контакту в умовах промислових та адміністративних приміщень з голосовою комунікацією екстреною заміною магазинів та усуненням затримок	35-40	Мішень № 3-а	20 шт. до автомата та 12 шт. до пістолета на пару
4.	Відпрацювання прийомів та способів ведення вогню по цілям у складі групи під час ведення вогневого контакту на відкритій місцевості	100, 75, 50-15	Мішень № 3-а (2 шт.)	30 шт. до автомата та 10 шт. до пістолета на пару

ПЕРША КАТЕГОРІЯ ВПРАВ

Вправа перша

Умови:

- 1) ціль – поясна фігура (мішень № 1), що встановлюється на висоті не вище 100 см від нижнього краю мішені, нерухома;
- 2) відстань до мішені: 15-25 м;
- 3) кількість патронів: 3 шт.;
- 4) час на виконання вправи: необмежений;
- 5) вихідне положення: «Позиція очікування»;
- 6) положення для стрільби: стоячи з руки (з двох рук).

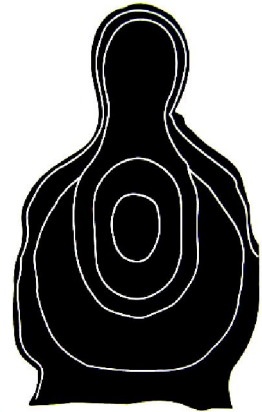

Оцінка:

- | | |
|-----------------|---|
| «відмінно»: | 3 влучення; |
| «добре»: | 2 влучення; |
| «задовільно»: | 1 влучення; |
| «незадовільно»: | у всіх інших випадках, а також у разі відмови від виконання вправи. |

Порядок виконання:

- 1) за командою: «Заряджай!» стрілець на рубежі відкриття вогню приймає положення для стрільби, приводить зброю у готовність та зайнявши вихідне положення доповідає голосом: «Готовий!»;
- 2) керівник стрільб, переконавшись у готовності до виконання вправи, подає команду: «Вогонь!», за якою стрілець виконує три прицільних постріли.

Вправа друга

Умови:

- 1) ціль – грудна фігура з колами (мішень № 2), що встановлюється на висоті не вище 125 см від нижнього краю мішені, нерухома;
- 2) відстань до цілі: 25 м;
- 3) кількість патронів: 3 шт.;
- 4) час на виконання вправи: необмежений;
- 5) вихідне положення: «Позиція очікування»;
- 6) положення для стрільби: стоячи з руки (з двох рук).



Оцінка:

- | | |
|-----------------|---|
| «відмінно»: | вибито 25 очок; |
| «добре»: | вибито 21 очко; |
| «задовільно»: | вибито 18 очок; |
| «незадовільно»: | у всіх інших випадках, а також у разі відмови від виконання вправи. |

Порядок виконання:

1) за командою: «Заряджай!» стрілець на рубежі відкриття вогню приймає положення для стрільби, приводить зброю у готовність та зайнявши вихідне положення доповідає голосом: «Готовий!»;

2) керівник стрільб, переконавшись у готовності до виконання вправи, подає команду: «Вогонь!», за якою стрілець виконує три прицільних постріли.

Вправа третя

Умови:

1) ціль – поясна фігура (мішень № 3), що встановлюється на висоті не вище 100 см від нижнього краю мішені, нерухома;

2) відстань до цілі: 7-15 м;

3) кількість патронів: 3 шт.;

4) час на виконання вправи: 5 сек.;

5) вихідне положення: «Позиція очікування»;

6) положення для стрільби: стоячи з двох рук.



Оцінка:

«відмінно»: 3 влучення;

«добре»: 2 влучення;

«задовільно»: 1 влучення;

«незадовільно»: у всіх інших випадках, а також у разі відмови від виконання вправи.

Порядок виконання:

1) за командою: «Заряджай!» стрілець на рубежі відкриття вогню приймає положення для стрільби, приводить зброю у готовність та зайнявши вихідне положення доповідає голосом: «Готовий!»;

2) керівник стрільб, переконавшись у готовності до виконання вправи, подає команду: «Вогонь!» (вмикає хронометр), за якою стрілець виконує три прицільних постріли, упродовж визначеного часу, після завершення якого подається команда: «Час!» (вимикається хронометр).

На початковому етапі навчання можливе виконання цієї вправи роздільно по одному пострілу за 3 секунди.

ДРУГА КАТЕГОРІЯ ВПРАВ

ВПРАВИ ЗІ СТРІЛЬБИ З ПІСТОЛЕТА

Вправа перша

Умови:

1) ціль – поясна фігура (мішень № 1), що встановлюється на висоті не вище 100 см від нижнього краю мішені, нерухома;

2) відстань до цілі: 10-15 м;

3) кількість патронів: 3 шт.;

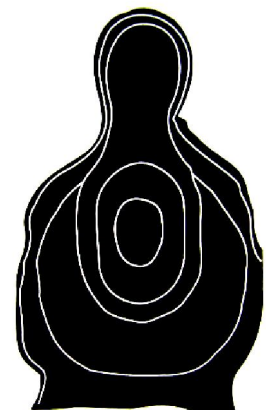

- 4) час на виконання вправи: 8 сек.;
- 5) вихідне положення: «Зброя у кобурі»;
- 6) положення для стрільби: стоячи з руки (з двох рук).

Оцінка:

- | | |
|-----------------|---|
| «відмінно»: | 3 влучення; |
| «добре»: | 2 влучення; |
| «задовільно»: | 1 влучення; |
| «незадовільно»: | у всіх інших випадках, а також у разі відмови від виконання вправи. |

Порядок виконання:

1) за командою: «Приготуватись!» стрілець на рубежі відкриття вогню приймає положення для стрільби та зайнявши вихідне положення доповідає голосом: «Готовий!»;

2) керівник стрільб, переконавшись у готовності до виконання вправи, подає команду: «Вогонь!» (вмикає хронометр), за якою стрілець приводить зброю у готовність та виконує три прицільних постріли, упродовж визначеного часу, після завершення якого подається команда: «Час!» (вимикається хронометр).

На початковому етапі навчання можливе виконання цієї вправи роздільно по одному пострілу за 4 секунди.

Вправа друга

Умови:

- 1) ціль – ростова фігура (мішень № 4), що встановлюється на поверхні землі, нерухома;
- 2) відстань до цілі: 25 м, 15 м, 10 м (лінія старту 50 м);
- 3) кількість патронів: 3 шт.;
- 4) час на виконання вправи: 25 сек.;
- 5) вихідне положення: «Зброя у кобурі»;
- 6) положення для стрільби: стоячи, з коліна, лежачи, з руки (з двох рук) (визначається керівником стрільб для кожного рубежу відкриття вогню).

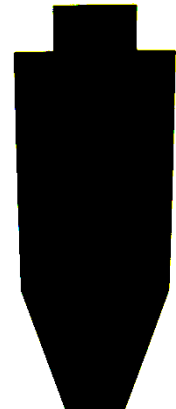

Оцінка:

- | | |
|-----------------|---|
| «відмінно»: | 3 влучення; |
| «добре»: | 2 влучення; |
| «задовільно»: | 1 влучення; |
| «незадовільно»: | у всіх інших випадках, а також у разі відмови від виконання вправи. |

Порядок виконання:

1) стрілець за командою керівника стрільб займає вихідне положення на старті (50 м до рубежу відкриття вогню). Керівник стрільб, визначає і доводить стрільцю положення для стрільби на кожному рубежі відкриття вогню, області

враження мішені та перевіривши приготування стрільця, подає команду: «Старт!» (вмикає хронометр);

2) стрілець переміщається на рубіж відкриття вогню (рухається бігом до 25 метрової позначки), зупиняється, приймає відповідне положення для стрільби, приводить зброю у готовність, виконує один прицільний постріл у визначену керівником область мішені та продовжуючи рух виконує ще по одному пострілу з рубежів 15 м і 10 м, упродовж визначеного часу, після завершення якого подається команда: «Час!» (вимикається хронометр).

Дозволяється починати рух від лінії мішеней і після досягнення 25 метрової позначки розвернутися на 180°.

Вправа третя

Умови:

- 1) ціль – шість поясних фігур (мішень № 3) або
- 2) поясних фігур з колами (мішень № 3-а), що
- 3) встановлюються на висоті не вище 100 см від нижнього краю мішені, нерухомі;
- 2) відстань до цілі: 7-15 м;
- 3) кількість патронів: 6 шт.;
- 4) час на виконання вправи: 8 сек.;
- 5) вихідне положення: «Позиція очікування» (запобіжник вимкнено);
- 6) положення для стрільби: стоячи з двох рук (з руки).



Оцінка:

- | | |
|-----------------|---|
| «відмінно»: | 6 влучень; |
| «добре»: | 4 влучення; |
| «задовільно»: | 3 влучення (за умови, що вражені усі мішені); |
| «незадовільно»: | у всіх інших випадках, а також у разі відмови від виконання вправи. |

Порядок виконання:

1) керівник стрільб доводить послідовність враження цілей, після чого подає команду «Заряджай!», за якою стрілець на рубежі відкриття вогню приймає положення для стрільби, приводить зброю у готовність та зайнявши вихідне положення доповідає голосом: «Готовий!»;

2) керівник стрільб, переконавшись у готовності до виконання вправи, подає команду «Вогонь!» (вмикає хронометр), за якою стрілець виконує шість прицільних пострілів з перенесенням вогню по шести цілях у послідовності, вказаній керівником стрільб, упродовж визначеного часу, після завершення якого подається команд: «Час!» (вимикається хронометр).

Вправа четверта

Умови:

1) ціль – поясна фігура (мішень № 3) (мішень № 3-а), що встановлюється на висоті не менше ніж на висоті плечей мішені, нерухома.

2) відстань до цілі: 15 м;

3) кількість патронів: 4 шт. (2+2);

4) час виконання вправи: 15 сек.;

5) вихідне положення: «Зброя у кобурі» (сидячи, зброю в кобурі, другий – у кишені для запасного магазину);

б) положення для стрільби: стоячи з двох рук (з руки).

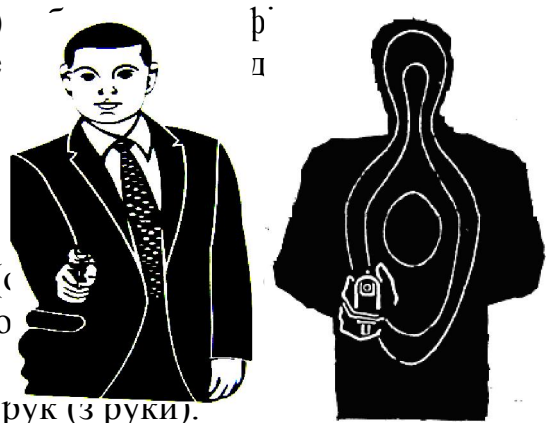

Оцінка:

«відмінно»: 4 влучення;

«добре»: 3 влучення;

«задовільно»: 2 влучення;

«незадовільно»: у всіх інших випадках, а також у разі відмови від виконання вправи.

Порядок виконання:

1) за командою: «Приготуватись!» стрілець на рубежі відкриття вогню обличчям до мішені приймає положення для стрільби та зайнявши вихідне положення доповідають голосом: «Готовий!»;

2) керівник стрільб, переконавшись у готовності до виконання вправи, подає команду: «Вогонь!» (вмикає хронометр), за якою стрілець приводить зброю у готовність і виконує два постріли, після чого проводять зміну магазину (самостійно) та робить ще два постріли у ту ж мішень, упродовж визначеного часу, після завершення якого подається команд: «Час!» (вимикається хронометр).

Вправа п'ята

Умови:

1) ціль – поясна фігура (мішень № 3) або поясна фігура з колами (мішень № 3-а), що встановлюється на висоті не вище 100 см від нижнього краю мішені, нерухома;

2) відстань до цілі: 7-10 м;

3) кількість патронів: 3 шт.;

4) час на виконання вправи 5 с;

5) вихідне положення: «Позиція очікування»;

б) положення для стрільби: стоячи з двох рук.



Оцінка:

«відмінно»:	3 влучення (1 – в голову, 2 – в інші частини);
«добре»:	2 влучення (1 – в голову, 1 – в інші частини);
«задовільно»:	1 влучення в голову;
«незадовільно»:	у всіх інших випадках, а також у разі відмови від виконання вправи.

Порядок виконання:

1) за командою керівника стрільб: «Заряджай!» стрілець на рубежі відкриття вогню приймає положення для стрільби, приводить зброю у готовність та зайнявши вихідне положення доповідає голосом: «Готовий!»;

2) керівник стрільб, переконавшись у готовності до виконання вправи, подає команду: «Вогонь!» (вмикає хронометр), за якою стрілець виконує три постріли (два – у корпус, третій – із затримкою для прицілювання в голову), упродовж визначеного часу, після завершення якого подається команда: «Час!» (вимикається хронометр).

Вправа шоста

Умови:

1) ціль – дві поясні фігури (мішень № 3) або поясні фігури з колами (мішень № 3-а), що встановлюються на висоті не вище 100 см від нижнього краю мішені, нерухомі;

2) відстань до цілі: 15 м;

3) кількість патронів: 4 шт. (2+2);

4) час на виконання вправи: 8 сек.;

5) вихідне положення: «Позиція очікування»;

6) положення для стрільби: стоячи з двох рук (з руки).



Оцінка:

«відмінно»: 4 влучення;

«добре»: 3 влучення (за умови, що вражені усі мішені);

«задовільно»: 2 влучення (за умови, що вражені усі мішені);

«незадовільно»: у всіх інших випадках, а також у разі відмови від виконання вправи.

Порядок виконання:

1) за командою «Заряджай!» стрілець на рубежі відкриття вогню приймає положення для стрільби, приводить зброю у готовність та зайнявши вихідне положення доповідає голосом: «Готовий!»;

2) керівник стрільб, переконавшись у готовності до виконання вправи, подає команду: «Вогонь!» (вмикає хронометр), за якою стрілець виконує два постріли, після чого проводять зміну магазину та робить ще два постріли у іншу мішень, упродовж визначеного часу, після завершення якого подається команда: «Час!» (вимикається хронометр).

Вправа сьома

Умови:

- 1) ціль – колесо легкового автомобіля (мішень № 5), яка рухається перпендикулярно напрямку стрільби із швидкістю 1 м/сек. протягом 5 м, на відстані 3-6 см від поверхні ґрунту до нижньої точки кільця. Ціль може з'являтися праворуч або ліворуч;
- 2) відстань до цілі: 10-15 м;
- 3) кількість патронів: 3 шт.;
- 4) час на виконання вправи: 5 сек.;
- 5) вихідне положення: «Позиція очікування» (магазин з трьома патронами в основі рукоятки пістолета);
- 6) положення для стрільби: стоячи з руки (з двох рук).

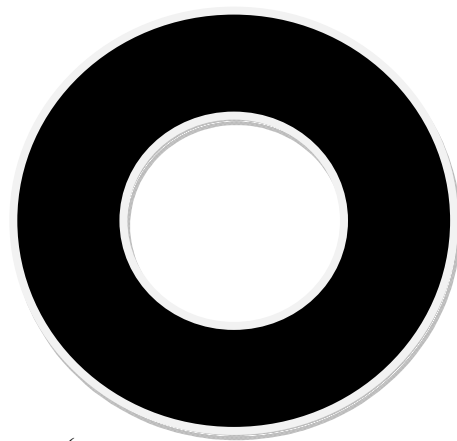

Оцінка:

- | | |
|-----------------|---|
| «відмінно»: | 3 влучення; |
| «добре»: | 2 влучення; |
| «задовільно»: | 1 влучення; |
| «незадовільно»: | у всіх інших випадках, а також у разі відмови від виконання вправи. |

Порядок виконання:

1) за командою: «Приготуватись!» стрілець обличчям до мішені на платформі розміром 75 на 75 см, яка укріплюється на чотирьох пружинах (зусилля згинання кожної 10 кг/см) на висоті 15 см над поверхнею (ґрунтом), приймає положення для стрільби та зайнявши вихідне положення доповідає голосом: «Готовий!»;

2) керівник стрільб, переконавшись у готовності до виконання вправи, подає команду: «Вогонь!» (вимикає хронометр), за якою стрілець приводить зброю у готовність та виконує три постріли, упродовж визначеного часу, після завершення якого подається команда: «Час!» (вимикається хронометр).

Вправа восьма

Умови:

1) ціль – поясна фігура (мішень № 3) або поясна фігура з колами (мішень № 3-а), що встановлюється на висоті не вище 100 см від нижнього краю мішені, нерухома;

2) відстань до цілі: 7-10 м;

3) кількість патронів: 4, 6, 8 шт. (залежно від складності відходів);

4) час на виконання вправи: 6, 8, 10 сек. (залежно від складності відходів);

5) вихідне положення: «Позиція очікування» (магазин із патронами в рукоятці пістолета, один патрон у патроннику);

6) положення для стрільби: початок виконання вправи – стоячи з двох рук.



Оцінка:

«відмінно»: 4, 6, 8 влучень (залежно від кількості патронів);

«добре»: 3, 4, 6 влучень (залежно від кількості патронів);

«задовільно»: 2, 3, 4 влучення (залежно від кількості патронів);

«незадовільно»: у всіх інших випадках, а також у разі відмови від виконання вправи.

Порядок виконання:

1) керівник стрільб доводить послідовність відходів з лінії вогню і подає команду: «Заряджай!», за якою стрілець на рубежі відкриття вогню приймає положення для стрільби, приводить зброю у готовність та зайнявши вихідне положення доповідає голосом: «Готовий!»;

2) керівник стрільб, переконавшись у готовності до виконання вправи, подає команду: «Вогонь!» (вмикає хронометр), за якою стрілець виконує подвійний постріл, здійснюючи кілька разів відхід з лінії вогню (способом, визначеним керівником стрільб), упродовж визначеного часу, після завершення якого подається команда: «Час!» (вимикається хронометр).

Наприклад, стрілець займає положення для стрільби стоячи. Після команди «Вогонь!» фіксує мушку і цілик у контурі мішені, проводить подвійний постріл. Далі виконує відхід управо-униз, з переходом у положення для стрільби з коліна, фіксує мушку і цілик у контурі мішені, проводить подвійний постріл. Виконує відхід уліво перекатом через спину з виходом у положення для стрільби лежачи, фіксація – подвійний постріл. Вправу закінчено. Проектувати можна різні варіанти відходів.

Вправа дев'ята

Умови:

1) ціль – дві поясні фігури (мішень № 3) або поясні фігури з колами (мішень № 3-а), що встановлені на висоті не вище 100 см від нижнього краю мішені, нерухома;

2) відстань до цілі: 15 м, 10м;

3) кількість патронів: 4 шт. (2+2);

4) час виконання вправи: 20 сек.;

5) вихідне положення: «Зброя у кобурі» (один магазин у основі рукоятки пістолета, другий – у кишені для запасного магазину, по два патрони у кожному);

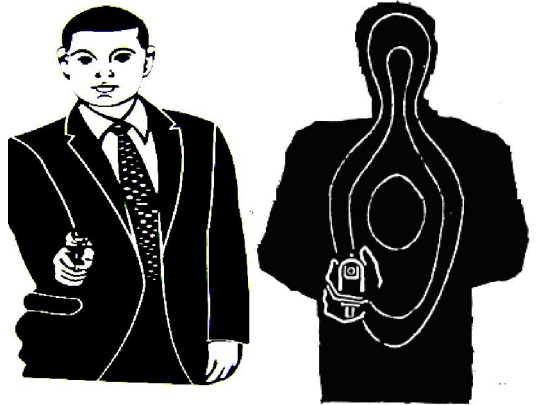

б) положення для стрільби: стоячи, з коліна, у присіді з двох рук (з руки).

Оцінка:

«відмінно»: 4 влучення (по два влучення в кожену ціль);

«добре»: 3 влучення (два – в одну ціль, одне – в іншу);

«задовільно»: 2 влучення (за умови, що вражені усі мішені);

«незадовільно»: у всіх інших випадках, а також у разі відмови від виконання вправи.

Порядок виконання:

1) за командою керівника стрільб стрілець виходить на вихідний рубіж (відмітка 25 м до лінії мішеней) та приймаючи вихідне положення доповідає голосом: «Готовий!»;

2) керівник стрільб, переконавшись у готовності до виконання вправи, подає команду: «Старт!» (вмикає хронометр), за якою стрілець рухається бігом до першого укриття на рубежі 15 метрів (макет фрагменту будівлі), займає позицію за укриттям, приводить зброю у готовність і робить два постріли в мішень з однієї руки (стоячи, не виходячи із-за укриття);

3) після стрільби, стрілець знаходячись за укриттям або при переміщенні до наступного укриття проводить заміну магазину, приводить зброю у готовність та із-за наступного укриття на рубежі 10 метрів (макет паркана або капоту автомобіля – не вище 80 см) виконує ще два постріли в мішень з коліна (з колін, у присіді), упродовж визначеного часу, після завершення якого керівник стрільб подає команду: «Час!» (вмикає хронометр).

Категорично забороняється виконувати вправу у складі зміни – тільки по одному стрільцю в окремій галереї. При переміщеннях з пістолетом у руках, вказівний палець має знаходитись у положенні «поза спусковою скобою».

Вправа десята

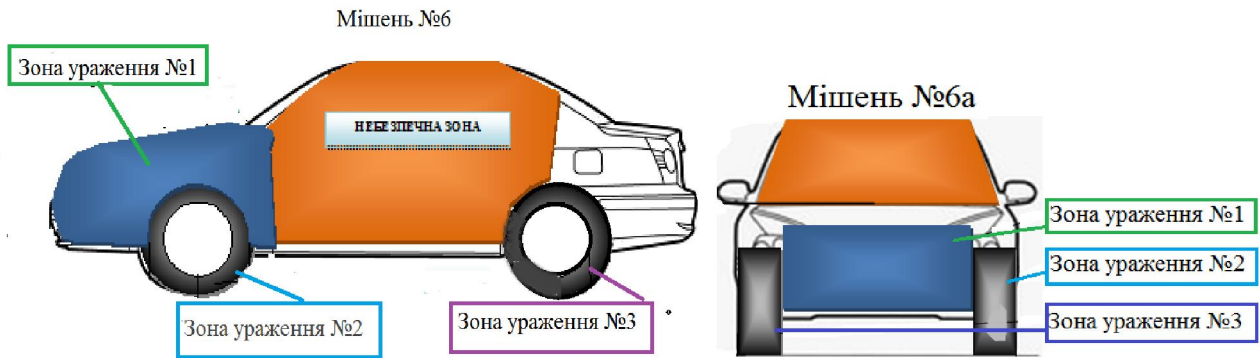

Умови:

- 1) ціль – макет автомобіля з визначеними зонами ураження (мішень № 6 або № 6-а) та ростова фігура (мішень № 4-а), що встановлюються на поверхні землі, нерухомо;
 - 2) відстань до цілі: 10 м від лінії руху автомобіля;
 - 3) відстань між мішенями: 15 м;
 - 4) кількість патронів: 4 шт.;
 - 5) швидкість руху автомобіля: 30-40 км/год.;
 - 6) вихідне положення: «Позиція очікування» (на передньому пасажирському сидінні автомобіля, який стоїть на відстані 20 м від першої мішені);
 - 7) положення для стрільби: сидячи на сидінні, з двох рук (з руки);
- В автомобілі крім стрільця знаходяться водій та на задньому сидінні – керівник стрільб.

Оцінка:

- | | |
|-----------------|---|
| «відмінно»: | 4 влучення (по два влучення в кожену ціль); |
| «добре»: | 3 влучення; |
| «задовільно»: | 2 влучення (за умови, що вражені усі мішені); |
| «незадовільно»: | у всіх інших випадках, а також у разі відмови від виконання вправи. |

Порядок виконання.

- 1) за командою керівника стрільб стрілець займає місце на передньому пасажирському сидінні автомобіля (скло опущене, пістолет у кобурі, 4 патрони у магазині);
 - 2) за командою: «Заряджай!» стрілець приймає положення для стрільби, приводить зброю у готовність та зайнявши вихідне положення доповідає голосом: «Готовий!»;
 - 3) керівник стрільб, переконавшись у готовності до виконання вправи, подає команду: «Старт!», за якою автомобіль починає рух, а стрілець самостійно вибираючи найзручніше положення для стрільби, при наближенні до цілі виконує по два постріли в кожену з мішеней.
- Можливі варіанти виконання вправи: з використанням тільки макету автомобіля, враженням ростової мішені лише у зону ніг тощо.

ВПРАВИ ЗІ СТРІЛЬБИ З ШТУРМОВОЇ ГВИНТІВКИ (АВТОМАТА)

Вправа перша

Умови:

- 1) ціль – грудна фігура з колами (мішень № 2), що встановлюється на поверхні землі, нерухома;
- 2) відстань до цілі: 100 м;
- 3) кількість патронів: 3 шт.;
- 4) час на виконання вправи: необмежений;
- 5) положення для стрільби: лежачи з упору.

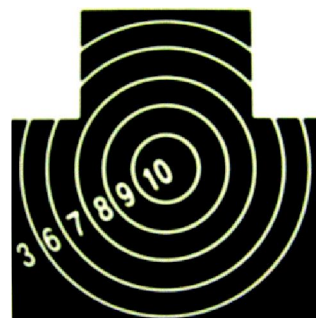

Оцінка:

- | | |
|-----------------|---|
| «відмінно»: | 25 очок; |
| «добре»: | 21 очко; |
| «задовільно»: | 18 очок; |
| «незадовільно»: | у всіх інших випадках, а також у разі відмови від виконання вправи. |

Порядок виконання:

- 1) за командою: «Заряджай!» стрілець на рубежі відкриття вогню приймає положення для стрільби, приєднує до зброї споряджений магазин, вимикає запобіжник (фіксує перевідник вогню у відповідному положенні), досилає патрон до патронника, вмикає запобіжник та доповідає голосом: «Готовий!»;
- 2) керівник стрільб, переконавшись у готовності до виконання вправи, подає команду: «Вогонь!», за якою стрілець вимикає запобіжник (фіксує перевідник вогню у відповідному положенні) та виконує три одиночні постріли.

Вправа друга

Умови:

- 1) ціль – поясна фігура (мішень № 1) на щиті 100 на 60 см, що встановлюється на поверхні землі, яка з'являється тричі по 10 сек. з інтервалом 5-10 сек.;
- 2) відстань до цілі: 200 м (для короткоствольних автоматів – 100 м);
- 3) кількість патронів: 12 шт.;
- 4) положення для стрільби: стоячи, з коліна, лежачи з руки.

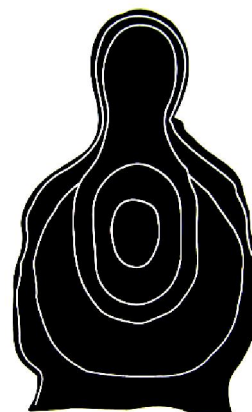

Оцінка:

- | | |
|-----------------|---|
| «відмінно»: | 9 влучень; |
| «добре»: | 6 влучень; |
| «задовільно»: | 3 влучення; |
| «незадовільно»: | у всіх інших випадках, а також у разі відмови від виконання вправи. |

Порядок виконання:

1) за командою керівника стрільб стрілець на рубежі відкриття вогню приймає положення для стрільби стоячи;

2) керівник стрільб, переконавшись у готовності до виконання вправи, подає команду: «Заряджай!», за якою стрілець вимикає запобіжник (фіксує перевідник вогню у відповідному положенні), досилає патрон до патронника, вмикає запобіжник і доповідає голосом: «Готовий!»;

3) за командою «Вогонь!» стрілець при появі мішені вимикає запобіжник (фіксує перевідник вогню у відповідному положенні) та веде по ній вогонь одиночними пострілами;

4) після зникнення (падіння) мішені стрілець самостійно вмикає запобіжник та займає положення для стрільби з коліна і продовжує стрільбу при появі мішені;

5) після зникнення (падіння) мішені стрілець самостійно вмикає запобіжник, займає положення для стрільби лежачи та продовжує стрільбу при появі мішені.

ТРЕТЯ КАТЕГОРІЯ ВПРАВ

ПІДГОТОВЧІ ВПРАВИ БЕЗ СТРІЛЬБИ З ПІСТОЛЕТА

ІНДИВІДУАЛЬНІ

Вправа перша

Порядок виконання:

1) стрілець за командою керівника стрільб приймає фронтальне (ноги на ширині плечей) вихідне положення «Позиція готовності» (вогнепальна зброя розряджена, без магазину в рукоятці) та доповідає голосом: «Готовий!»;

2) керівник стрільб, переконавшись у готовності до виконання вправи, голосом або за допомогою звукового сигналу подає команду на виконання умовних пострілів, за якою стрілець виносить пістолет вперед на рівень очей, доповідає про ідентифікацію мішені голосом: «Ціль!», імітує ведення стрільби подвійним (потрійним) пострілом у напрямку цілі, після чого проводить візуальну перевірку вогнепальної зброї та знову займає позицію готовності до стрільби;

3) керівник стрільб на свій розсуд голосом або подвійним звуковим сигналом подає команду про виникнення ймовірної затримки;

4) стрілець дублює умовну команду керівника голосом: «Проблема!», разом з цим опускається на праве (ліве) коліно з одночасною візуальною перевіркою вогнепальної зброї і усуненням затримки на пістолеті із затвором у передньому положенні (дія повинна бути миттєвою), доповідає голосом: «Готовий!», вільною рукою дублює доповідь імітацією хлопка по гомілці ймовірного напарника позаду себе;

5) за командою керівника стрільб: «Вгору!» стрілець підіймається у початкове вихідне положення та все починає заново.

Вправа друга

Порядок виконання:

1) стрілець за командою керівника стрільб приймає фронтальне (ноги на ширині плечей) вихідне положення «Позиція готовності» (вогнепальна зброя розряджена, магазини без патронів: один в рукоятці пістолета, другий – у підсумку) та доповідає голосом: «Готовий!»;

2) керівник стрільб, переконавшись у готовності до виконання вправи, голосом або за допомогою звукового сигналу подає команду на виконання умовних пострілів, за якою стрілець максимально швидко виносить пістолет вперед на рівень очей, доповідає про ідентифікацію мішені голосом: «Ціль!» та імітує постріли;

3) після того, як «пострілу» не сталося, разом з поданням команди голосом: «Проблема!», стрілець опускається на праве (ліве) коліно з одночасною візуальною перевіркою вогнепальної зброї та усуненням затримки на пістолеті із затвором у передньому положенні. Затвор пістолета при цьому стає на затворну затримку, що сигналізує працівнику про пустий магазин та необхідність його заміни (імітація недокриття патрона затвором, прихват гільзи або патрона затвором, утискання патрона – затвор ставиться на затворну затримку);

4) після тактичної або бойової заміни магазину стрілець знімає затвор із затворної затримки (відводить затвор у крайнє заднє положення та відпускає його), доповідає голосом: «Готовий!», при цьому вільною рукою дублює доповідь імітацією хлопка по гомілці ймовірного напарника позаду себе;

5) за командою керівника стрільб: «Вгору!» стрілець підіймається у початкове вихідне положення та все починає заново.

ГРУПОВА

Вправа третя

Порядок виконання:

1) за командою керівника стрільб стрільці розбиваються на пари, шикуються один за одним, приймають вихідне положення «Позиція готовності» (вогнепальна зброя розряджена та спрямована: у першого стрільця в ціль, у другого – у бік, з магазинами в рукоятках або без них за розсудом керівника) та доповідають голосом: «Готовий!»;

2) керівник стрільб, переконавшись у готовності до виконання вправи, голосом або за допомогою звукового сигналу подає команду на виконання умовних пострілів, за якою стрілець, що перебуває попереду (перший номер), виносить пістолет вперед на рівень очей, доповідає про ідентифікацію мішені голосом: «Ціль!», імітує ведення стрільби подвійним (потрійним) пострілом, візуально перевіряє вогнепальну зброю та знову займає позицію готовності до стрільби;

3) керівник стрільб на свій розсуд голосом або подвійним звуковим сигналом подає команду про виникнення ймовірної затримки;

4) «перший номер» дублює умовну команду керівника голосом: «Проблема!», разом з цим опускається на праве (ліве) коліно з

одночасною візуальною перевіркою вогнепальної зброї, усуненням виявленої затримки (затримок).

5) стрілець, що знаходиться позаду («другий номер»), голосно подає команди: «Крию!», «Ціль!» та імітує два (три) прицільних постріли в ціль поверх голови напарника з подальшою візуальною перевіркою вогнепальної зброї;

б) «перший номер» після приведення вогнепальної зброї у готовність, з нижнього положення голосом доповідає «другому номеру»: «Готовий!, при цьому вільною рукою дублює доповідь хлопком по його гомілці;

7) за командою керівника стрільб: «Вгору!» «другий номер» голосом повторює команду напарнику, який підіймається у вихідне положення та все починає заново. За командою керівника стрільб, стрільці можуть мінятися місцями.

Керівник стрільб на свій розсуд може подавати ввідні команди й при знаходженні «перших номерів» у нижньому секторі. Відмінною рисою при цьому є маніпуляції з вогнепальною зброєю: «другі номери» проводять візуальну перевірку вогнепальної зброї та усунення затримок на пістолеті без сходу униз.

Команди голосом та хлопки по стегну є елементами тактичної комунікації між напарниками і необхідні для розуміння один одного щодо стану готовності до ведення вогню (просування далі) на слух та дотик в умовах вогневого контакту.

№ з/п	Призначення нормативу	Умови виконання нормативу
ПІСТОЛЕТ ФОРТ-12 ТА ЙОГО МОДИФІКАЦІЇ (ПІСТОЛЕТ МАКАРОВА)		
1.	Навчання техніки спорядження магазину патронами	Поліцейський тримає магазин у руці (без упору), 12 (8) патронів знаходяться перед ним на рівній поверхні (столі) розсипом
2.	Навчання неповного розбирання пістолета	Поліцейський стоїть біля столу, руки опущені, зібраний пістолет лежить на столі запобіжником догори, магазин в основі рукоятки
3.	Навчання техніки збирання пістолета після його неповного розбирання	Поліцейський стоїть біля столу, руки опущені, частини пістолета лежать на столі
4.	Відпрацювання підготовки до стрільби стоячи та проведення пострілу (швидкісна стрільба)	Час на виконання нормативу – необмежений. Виконання нормативу не включається до програми прийняття заліків. Вихідне положення: «Зброя в кобурі» (магазин споряджений навчальним патроном в основі рукоятки пістолета), позиція для стрільби: стоячи з двох рук

АВТОМАТ КАЛАШНІКОВА (АК/АКС-74У)		
1.	Навчання техніки спорядження магазина патронами	Поліцейський тримає магазин у руці (без упору), 30 патронів знаходяться перед ним на рівній поверхні (столі) розсіпом
2.	Навчання неповного автомата	Поліцейський стоїть біля столу, руки опущені, зібраний автомат лежить на столі
3.	Навчання техніки збирання автомата після його неповного розбирання	Поліцейський стоїть біля столу, руки опущені, частини автомата лежать на столі
4.	Відпрацювання підготовки до стрільби лежачи	Час на виконання нормативу – необмежений. Виконання нормативу не включається до програми прийняття заліків. Автомат у положенні «на ремінь» магазин, споряджений навчальним патроном в підсумку (розвантажувальному жилеті)

НОРМАТИВИ З ПІСТОЛЕТОМ

Норматив перший

Оцінка:

	ПІСТОЛЕТ ФОРТ-12	ПІСТОЛЕТ МАКАРОВА
«відмінно»:	30 сек.;	19 сек.;
«добре»:	35 сек.;	21 сек.;
«задовільно»:	40 сек.;	23 сек.;
«незадовільно»:	у всіх інших випадках, а також у разі відмови від виконання нормативу.	

Порядок виконання.

За командою: «До виконання нормативу приступити!» (вмикається хронометр) поліцейський повинен:

1) беручи зі столу навчальні патрони спорядити ними магазин пістолета (помістити патрон, у положенні кулею до мізинця так, щоб дно гільзи було трохи вище великого та вказівного пальців, на подавач магазину, утримуючи магазин з невеликим нахилом ліворуч, натиском великого пальця вкладати патрони по-одному під губки (загини бокових стінок) магазину дном гільзи до задньої стінки магазину);

2) по закінченню виконання нормативу покласти споряджений магазин на стіл та голосом доповісти: «Готовий!» (вимикається хронометр).

Норматив вважається невиконаним, при умові впирання магазину в будь яку поверхню, а також відтягування пружини подавача.

Норматив другий

ПІСТОЛЕТ ФОРТ-12 ТА ЙОГО МОДИФІКАЦІЇ

Оцінка:

«відмінно»: 45 сек.;

«добре»: 50 сек.;

«задовільно»: 55 сек.;

«незадовільно»: у всіх інших випадках, а також у разі відмови від виконання вправи.

Порядок виконання.

За командою: «До виконання нормативу приступити!» (вмикається хронометр) поліцейський повинен:

1) від'єднати магазин від основи рукоятки (утримуючи пістолет за основу рукоятки, великим пальцем правої (лівої) руки необхідно натиснути на кнопку фіксатора магазину, одночасно відтягуючи вказівним пальцем лівої (правої) руки виступаючу частину кришки магазину, витягнути магазин з основи рукоятки);

2) перевірити, чи нема патрона в патроннику (вимкнути запобіжник (опустити прапорець донизу), відвести лівою (правою) рукою затвор у заднє крайнє положення, поставити його на затворну затримку і оглянути патронник, після чого натиснути великим пальцем правої (лівої) руки на затворну затримку та відпустити затвор);

3) магазином або шомполом натиснути на вісь затворної затримки з правого боку;

4) відокремити затворну затримку (потягнувши за неї з лівого боку);

5) від'єднати затвор від рамки (взявши пістолет у праву (ліву) руку за рукоятку, лівою (правою) рукою відвести затвор у крайнє заднє положення, підняти його задню частину та змістити затвор вперед, знімаючи зі ствола;

6) від'єднати зворотні пружини і її напрямну вісь від рамки пістолета.

Після закінчення виконання нормативу (частини пістолета лежать на столі) поліцейський голосом доповідає: «Готовий!» (вимикається хронометр).

ПІСТОЛЕТ МАКАРОВА

Оцінка:

«відмінно»: 10 сек.;

- «добре»: 13 сек.;
- «задовільно»: 16 сек.;
- «незадовільно»: у всіх інших випадках, а також у разі відмови від виконання вправи.

Порядок виконання.

За командою: «До виконання нормативу приступити!» поліцейський повинен:

1) від'єднати магазин від основи рукоятки (утримуючи пістолет за рукоятку правою (лівою) рукою, великим пальцем лівої (правої) руки відвести зачіпку магазину назад до кінця, одночасно відтягуючи вказівним пальцем лівої (правої) руки виступаючу частину кришки магазину, витягнути магазин з основи рукоятки);

2) перевірити, чи нема патрона в патроннику (вимкнути запобіжник (опустити прапорець донизу), відвести лівою (правою) рукою затвор у задне положення, поставити його на затворну затримку і оглянути патронник, після чого натиснути великим пальцем правої (лівої) руки на затворну затримку та відпустити затвор);

3) від'єднати затвор від рамки (взявши пістолет у праву (ліву) руку за рукоятку, лівою (правою) рукою відтягнути спускову скобу вниз і, перекосити її у бік (вперти в рамку) так, щоб вона утримувалася в цьому положенні (фіксувати її вказівним пальцем));

4) лівою (правою) рукою відвести затвор у крайнє заднє положення і, припіднявши його задню частину, дати йому можливість переміститися вперед під дією зворотну пружини, після чого відділити затвор від рамки і поставити спускову скобу на своє місце;

5) зняти зі ствола зворотну пружини (утримуючи рамку правою (лівою) рукою за рукоятку і обертаючи зворотну пружину на себе лівою (правою) рукою, зняти її зі ствола).

Після закінчення виконання нормативу (частини пістолета лежать на столі) поліцейський голосом доповідає: «Готовий!» (вимикається хронометр).

Норматив третій

ПІСТОЛЕТ ФОРТ-12 ТА ЙОГО МОДИФІКАЦІЇ

Оцінка:

- «відмінно»: 50 сек.;
- «добре»: 55 сек.;
- «задовільно»: 60 сек.;
- «незадовільно»: у всіх інших випадках, а також у разі відмови від виконання вправи.

Порядок виконання.

За командою: «До виконання нормативу приступити!» поліцейський

повинен:

- 1) приєднати зворотні пружини і її напрямну вісь до рамки пістолета;
- 2) приєднати затвор до рамки (утримуючи рамку за рукоятку в правій (лівій) руці, а затвор у лівій (правій), ввести ствол та напрямну вісь із пружинами в канал затвора, відвести затвор у крайнє заднє положення таким чином, щоб дульна частина ствола пройшла через канал затвора і виступила назовні, після цього опустити задню частину затвора на рамку так, щоб повздовжні виступи затвора розташувалися в пазах рамки, і, притиснувши затвор до рамки, відпустити його);
- 3) приєднати затворну затримку (вставити вісь затворної затримки в отвір з лівого боку рамки пістолету);
- 4) здійснити спуск курка з бойового зводу (натиснути вказівним пальцем руки, яка утримує зброю на спусковий гачок, притримуючи при цьому курок великим пальцем, плавно відпустити його);
- 5) увімкнути запобіжник (підняти прапорець доверху);
- 6) приєднати магазин до основи рукоятки (утримуючи пістолет у правій (лівій) руці, великим і вказівним пальцями лівої (правої) руки вставити магазин в основу рукоятки через нижнє вікно, натиснути на кришку магазину великим пальцем так, щоб спрацювала кнопка фіксатора магазину та заблокувала його);
- 7) перевірити вірність збирання пістолета (вимкнути запобіжник (опустити прапорець донизу), відвести затвор в заднє положення та відпустити (затвор повинен зафіксуватись на затворній затримці), натиснувши на затворну затримку повернути затвор у переднє положення, провести холостий спуск курка, увімкнути запобіжник).

Після закінчення виконання нормативу (пістолет у зібраному стані запобіжником догори лежать на столі) поліцейський голосом доповідає: «Готовий!» (вимикається хронометр).

ПІСТОЛЕТ МАКАРОВА

Оцінка:

- | | |
|-----------------|---|
| «відмінно»: | 15 сек.; |
| «добре»: | 18 сек.; |
| «задовільно»: | 21 сек.; |
| «незадовільно»: | у всіх інших випадках, а також у разі відмови від виконання вправи. |

Порядок виконання.

За командою: «До виконання нормативу приступити!» поліцейський повинен:

- 1) приєднати до ствола зворотну пружину (узявши рамку за рукоятку в праву (ліву) руку, лівою (правою) рукою приєднати до ствола зворотну пружину обов'язково тим кінцем, в якому крайній виток має менший діаметр у порівнянні з іншими витками);
- 2) приєднати затвор до рамки (утримуючи рамку за рукоятку в правій (лівій) руці, а затвор у лівій (правій), ввести вільний кінець зворотної пружини

в канал затвора, відвести затвор у крайнє заднє положення таким чином, щоб дульна частина ствола пройшла через канал затвора і виступила назовні, після цього опустити задню частину затвора на рамку так, щоб повздовжні виступи затвора розташувалися в пазах рамки, і, притиснувши затвор до рамки, відпустити його;

3) увімкнути запобіжник (підняти прапорець доверху);

4) приєднати магазин до основи рукоятки (утримуючи пістолет у правій (лівій) руці, великим і вказівним пальцями лівої (правої) руки вставити магазин в основу рукоятки через нижнє вікно, натиснути на кришку магазина великим пальцем так, щоб защіпка (нижній кінець бойової пружини) заскочила за виступ на стінці магазина);

5) перевірити вірність збирання пістолета (вимкнути запобіжник (опустити прапорець вниз), відвести затвор у заднє положення і відпустити його (затвор, пройде дещо вперед, стане на затворну затримку і залишиться в задньому положенні), після цього, натиснувши великим пальцем правої (лівої) руки на затворну затримку, відпустити затвор в переднє положення (курок при цьому повинен стояти на бойовому зводі) та увімкнути запобіжник (курок при цьому повинен зірватися з бойового зводу і заблокуватися).

Після закінчення виконання нормативу (пістолет у зібраному стані запобіжником догори лежать на столі) поліцейський голосом доповідає: «Готовий!» (вимикається хронометр).

При виконанні нормативу:

1) для приєднання затвора до рамки не обов'язково відтягувати вниз і відводити спускову скобу (при відведенні затвора в крайнє заднє положення, необхідно припідняти його задню частину максимально вверх таким чином, щоб не було утикання нижньої передньої стінки затвора в гребінь спускової скоби, яка обмежує рух затвора назад);

2) удари по магазину долонею не допускаються.

Норматив четвертий

Порядок виконання:

1) за командою: «Приготуватись!» поліцейський приймає положення для стрільби та зайнявши вихіднє положення доповідає голосом: «Готовий!»;

2) за командою: «Вогонь!» (вимикається хронометр) поліцейський виймає зброю з кобури, приводить її в готовність та виконує «в холосту» прицільний постріл в указаному напрямку (вимикається хронометр).

НОРМАТИВИ З АВТОМАТОМ

Норматив перший

Оцінка:

«відмінно»: 50 сек.;

«добре»: 55 сек.;

«задовільно»: 60 сек.;

«незадовільно»: у всіх інших випадках, а також у разі відмови від виконання вправи.

Порядок виконання.

За командою: «До виконання нормативу приступити!» (вмикається хронометр) поліцейський повинен:

1) беручи зі столу навчальні патрони спорядити ними магазин автомата (помістити патрон, у положенні кулею до мізинця так, щоб дно гільзи було трохи вище великого та вказівного пальців, на подавач магазину, утримуючи магазин з невеликим нахилом ліворуч, натиском великого пальця вкладати патрони по-одному під загини бокових стінок дном гільзи до задньої стінки магазину);

2) по закінченню виконання нормативу покласти споряджений магазин на стіл та голосом доповісти: «Готовий!» (вимикається хронометр).

Норматив вважається невиконаним, при умові впирання магазину в будь яку поверхню, а також відтягування пружини подавача.

Норматив другий

АК

Оцінка:

«відмінно»: 20 сек.;

«добре»: 24 сек.;

«задовільно»: 28 сек.;

«незадовільно»: у всіх інших випадках, а також у разі відмови від виконання вправи.

Порядок виконання.

За командою: «До виконання нормативу приступити!» (вмикається хронометр) поліцейський повинен:

1) від'єднати магазин від ствольної коробки (утримуючи автомат за шийку приклада (цівку), вільною рукою охопити магазин, великим пальцем натиснути на засувку, подати нижню частину магазину вперед і відокремити його);

2) перевірити, чи нема патрона в патроннику (вимкнути запобіжник (перевести перевідник донизу), відвести вільною рукою рукоятку затворної рами у заднє крайнє положення та утримуючи її оглянути патронник, після чого відпустити рукоятку затворної рами);

3) здійснити спуск курка з бойового зводу (натиснути вказівним пальцем руки, яка утримує зброю за пістолетну рукоятку, на спусковий гачок);

4) вийняти пенал приладдя із гнізда прикладу (утопити вказівним пальцем кришку гнізда так, щоб пенал під дією пружини вийшов із гнізда; відкрити пенал і вийняти із нього протирку, йоршик, викрутку і виколотку);

5) відокремити шомпол (відтягти кінець шомпола від ствола так, щоб його головка вийшла з-під упора на основі мушки і вийняти його). Якщо

шомпол туго виходить, дозволяється користуватися виколоткою, яку слід вставити в отвір головки шомпола, відтягти від ствола кінець шомпола і вийняти його;

6) відокремити дульний гальмо-компенсатор (натиснути викруткою фіксатор дульного гальмо-компенсатора, звернути дульне гальмо-компенсатор із різьбового виступу основи мушки (із ствола), обертаючи його проти годинникової стрілки). У випадку надмірно тугого обертання дульного гальма-компенсатора дозволяється здійснювати відвертання його за допомогою виколотки (шомпола), вставленої у вікна гальма-компенсатора;

7) відокремити кришку ствольної коробки (охопити рукою шийку прикладу, великим пальцем цієї ж руки натиснути на виступ прямого стержня зворотного механізму; підняти вгору задню частину кришки ствольної коробки і від'єднати останню);

8) відокремити зворотній механізм (утримуючи автомат за шийку прикладу, великим пальцем цієї ж руки натиснути на виступ прямого стержня зворотного механізму до виходу його п'ятки з повздовжнього паза ствольної коробки, підняти задній кінець прямого стержня і вийняти зворотній механізм з каналу затворної рами);

7) відокремити затворну раму із затвором (продовжуючи утримувати автомат рукою, відвести раму назад до упора, підняти її разом із затвором і відокремити від ствольної коробки);

8) відокремити затвор від затворної рами (взяти затворну раму у руку затвором догори, вільною рукою відвести затвор назад, прокрутити його так, щоб головний виступ затвора вийшов з фігурного вирізу затворної рами, і висунути затвор уперед);

9) від'єднати газову трубку зі ствольною накладкою (утримуючи автомат рукою, вільною рукою одягнути пенал приладдя прямокутним отвором на виступ замикача газової трубки, повернути замикач від себе до вертикального положення і зняти газову трубку з патрубку газової камери.

Після закінчення виконання нормативу (частини автомата лежать на столі) поліцейський голосом доповідає: «Готовий!» (вимикається хронометр).

АКС-74У

Оцінка:

«відмінно»: 17 сек.;

«добре»: 21 сек.;

«задовільно»: 24 сек.;

«незадовільно»: у всіх інших випадках, а також у разі відмови від виконання вправи.

Порядок виконання.

За командою: «До виконання нормативу приступити!» (вимикається хронометр) поліцейський повинен:

1) від'єднати магазин від ствольної коробки (утримуючи автомат за шийку приклада (цівку), вільною рукою охопити магазин, великим пальцем натиснути на застібку, подати нижню частину магазину вперед і відокремити його);

2) перевірити, чи нема патрона в патроннику (вимкнути запобіжник (перевести перевідник донизу), відвести вільною рукою рукоятку затворної рами у заднє крайнє положення та утримуючи її оглянути патронник, після чого відпустити рукоятку затворної рами);

3) здійснити спуск курка з бойового зводу (натиснути вказівним пальцем руки, яка утримує зброю за пістолетну рукоятку, на спусковий гачок);

4) відокремити дульний гальмо-компенсатор (натиснути пальцем на засувку дульного гальмо-компенсатора та обертальним рухом від'єднати його від ствола);

5) відокремити кришку ствольної коробки (охопити рукою шийку прикладу, великим пальцем цієї ж руки натиснути на виступ напрямного стержня зворотного механізму; підняти вгору задню частину кришки ствольної коробки і від'єднати останню);

6) відокремити зворотній механізм (утримуючи автомат за шийку прикладу, великим пальцем цієї ж руки натиснути на виступ напрямного стержня зворотного механізму до виходу його п'ятки з повздовжнього паза ствольної коробки, підняти задній кінець напрямного стержня і вийняти зворотній механізм з каналу затворної рами);

7) відокремити затворну раму із затвором (продовжуючи утримувати автомат рукою, відвести раму назад до упора, підняти її разом із затвором і відокремити від ствольної коробки);

8) відокремити затвор від затворної рами (взяти затворну раму у руку затвором догори, рукою відвести затвор назад, прокрутити його так, щоб головний виступ затвора вийшов з фігурного вирізу затворної рами, і висунути затвор уперед);

9) відокремити газову трубку зі ствольною накладкою (утримуючи автомат рукою, зняти газову трубку газової камери).

Після закінчення виконання нормативу (частини автомата лежать на столі) поліцейський голосом доповідає: «Готовий!» (вимикається хронометр).

Норматив третій

АК

Оцінка:

«відмінно»: 30 сек.;

«добре»: 35 сек.;

«задовільно»: 40 сек.;

«незадовільно»: у всіх інших випадках, а також у разі відмови від виконання вправи.

Порядок виконання.

За командою: «До виконання нормативу приступити!» (вмикається

хронометр) поліцейський повинен:

1) приєднати газову трубку зі ствольною накладкою (утримуючи автомат, вільною рукою насунути газову трубку переднім кінцем на патрубок газової камери, щільно притиснути задній кінець ствольної накладки до ствола і повернути за допомогою пенала приладдя замикач на себе до входження його фіксатора у виїм на колодці прицілу);

2) приєднати затвор до затворної рами (узявши затворну раму у одну руку, а затвор у іншу, вставити останній циліндричною часиною в канал рами, повернути затвор так, щоб його ведучий виступ увійшов у фігурний виріз затворної рами і просунути затвор вперед);

3) приєднати затворну раму із затвором до ствольної коробки (узяти затворну раму в одну руку так, щоб затвор утримувався великим пальцем у передньому положенні, іншою рукою охопити шийку приклала, увести газовий поршень в порожнину колодки прицілу і просунути затворну раму вперед на стільки, щоб відгини ствольної коробки увійшли у пази затворної рами, легким зусиллям притиснути її до ствольної коробки і просунути вперед);

4) приєднати зворотній механізм (ввести зворотній механізм у канал затворної рами; стискуючи зворотну пружину, подати направляючий стержень вперед і, опустивши дещо донизу, ввести його п'яту у повздовжній паз ствольної коробки);

5) приєднати кришку ствольної коробки (вставити кришку ствольної коробки переднім кінцем у напівкруглий виріз на колодці прицілу; натиснути на задній кінець кришки долонею вперед і донизу так, щоб виступ прямого стержня зворотного механізму увійшов в отвір кришки ствольної коробки);

6) здійснити спуск курка з бойового зводу (натиснути вказівним пальцем руки, яка утримує зброю за пістолетну рукоятку, на спусковий гачок);

7) увімкнути запобіжник (підняти перевідник вгору до кінця);

8) приєднати дульний гальмо-компенсатор (нагвинтити дульний гальмо-компенсатор на різьбовий виступ основи мушки (на ствол) до упору). Якщо паз дульного гальма-компенсатора не співпав з фіксатором, необхідно відвернути дульний гальмо-компенсатор (не більше одного оберту) до збігу пазу з фіксатором;

9) приєднати шомпол;

10) приєднати пенал до гнізда приклада (скласти у пенал протирку, йоршик, викрутку і виколотку та зачинити його кришкою, вкласти пенал дном у гніздо приклада і зафіксувати його так, щоб гніздо зачинилося кришкою);

11) приєднати магазин до автомата (утримуючи автомат за шийку приклада чи ців'я, вільною рукою увести у вікно ствольної коробки зачіп магазину і повернути магазин на себе так, щоб застібка зайшла за опорний виступ магазину).

Після закінчення виконання нормативу (автомата лежать на столі запобіжником догори) поліцейський голосом доповідає: «Готовий!» (вимикається хронометр).

Оцінка:

- «відмінно»: 25 сек.;
- «добре»: 30 сек.;
- «задовільно»: 35 сек.;
- «незадовільно»: у всіх інших випадках, а також у разі відмови від виконання вправи.

Порядок виконання.

За командою: «До виконання нормативу приступити!» (вмикається хронометр) поліцейський повинен:

1) приєднати газову трубку зі ствольною накладкою (утримуючи автомат, вільною рукою насунути газову трубку переднім кінцем на патрубок газової камери, щільно притиснути задній кінець ствольної накладки до ствола і повернути замикач на себе до входження його фіксатора у виїм на колодці прицілу);

2) приєднати затвор до затворної рами (узявши затворну раму у одну руку, а затвор у іншу, вставити останній циліндричною часиною в канал рами, повернути затвор так, щоб його ведучий виступ увійшов у фігурний виріз затворної рами і просунути затвор вперед);

3) приєднати затворну раму із затвором до ствольної коробки (узяти затворну раму в одну руку так, щоб затвор утримувався великим пальцем у передньому положенні, іншою рукою охопити шийку приклала, увести газовий поршень в порожнину колодки прицілу і просунути затворну раму вперед на стільки, щоб відгини ствольної коробки увійшли у пази затворної рами, легким зусиллям притиснути її до ствольної коробки і просунути вперед);

4) приєднати зворотній механізм (ввести зворотній механізм у канал затворної рами; стискаючи зворотну пружину, подати направляючий стержень вперед і, опустивши дещо донизу, ввести його п'яту у повздовжній паз ствольної коробки);

5) приєднати кришку ствольної коробки (вставити кришку ствольної коробки переднім кінцем у напівкруглий виріз на колодці прицілу; натиснути на задній кінець кришки долонею вперед і донизу так, щоб виступ напрямного стержня зворотного механізму увійшов в отвір кришки ствольної коробки);

6) здійснити спуск курка з бойового зводу (натиснути вказівним пальцем руки, яка утримує зброю за пістолетну рукоятку, на спусковий гачок);

7) увімкнути запобіжник (підняти перевідник вгору до кінця);

8) приєднати дульний гальмо-компенсатор (нагвинтити дульний гальмо-компенсатор на різьбовий виступ основи мушки (на ствол) до упору). Якщо паз дульного гальма-компенсатора не співпав з фіксатором, необхідно відвернути дульний гальмо-компенсатор (не більше одного оберту) до збігу пазу з фіксатором;

9) приєднати магазин до автомата (утримуючи автомат за шийку приклада чи ців'я, вільною рукою увести у вікно ствольної коробки зачіп

магазину і повернути магазин на себе так, щоб застібка зайшла за опорний виступ магазину.

Після закінчення виконання нормативу (автомата лежать на столі запобіжником догори) поліцейський голосом доповідає: «Готовий!» (вимикається хронометр).

Норматив четвертий

Порядок виконання.

За команду: «Вогонь!» (вмикається хронометр) поліцейський приймає положення для стрільби, приєднує споряджений магазин, вимикає запобіжник, досилає учбовий патрон в патронник та виконує «в холосту» прицільний постріл в указаному напрямку (вимикається хронометр).

6. Загальна будова патрона

9 мм пістолетний патрон складається з гільзи, капсуля, порохового заряду, кулі

Гільза призначена для розміщення порохового заряду та з'єднання всіх частин патрона; під час пострілу вона попереджає прориву газів з каналу ствола через патронник. На дні гільзи є маркування, яке відповідає номеру заводу та року випуску патрона.

Номер заводу
виробника



Рік випуску

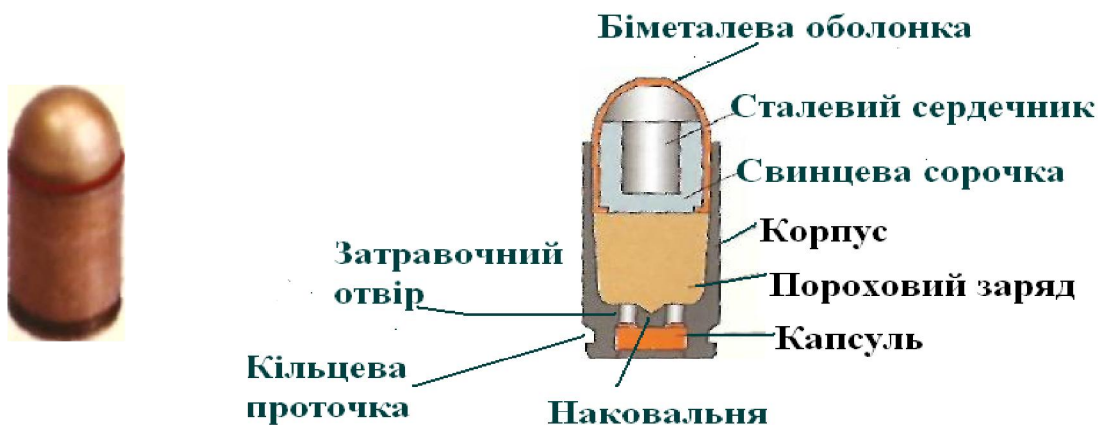

У дні гільзи мається: гніздо для капсуля, наковальня, на якій бойком розбивається капсуль; два затравочних отвору, через які до порохового заряду проходить полум'я від ударного складу капсуля. З наружі біля дна гільзи знаходиться кільцева проточка для зачепу викидачем.

Заряд складається з бездимного піроксидинового пороху.

Капсуль призначений для підпалу порохового заряду.

Куля складається з біметалевої оболонки в якій знаходиться сталевий сердечник. Між кулею та сталевим сердечником знаходиться свинцева сорочка.

Частина зразків патронів які виробляються до пістолета Макарова

9x18 ПЕ (СП-7)

патрон з експансивною кулею

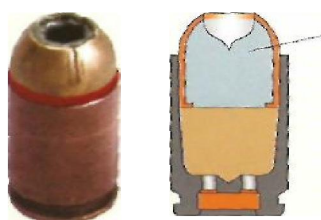

9x18 ПБМ

патрон з кулею підвищеною бронепробійністю



Бронейність патрона 9X18 ПБМ 5 мм листа «Ст. 3» на відстані 15 метрів складає 80%. У кулі від патрона 9X18 ПЕ об'єм тимчасової пульсуючої області раненого каналу у 1,6 разів більш ніж від кулі 9X18 ПМ.

7. Матеріальна частина зброї.

Призначення та бойові властивості пістолета Макарова

9-мм пістолет Макарова – є особиста напівавтоматична зброя захисту й нападу, призначена для поразки супротивника на відстані до 50 м.



Загальний вигляд 9 мм пістолета Макарова.

Конструкція пістолета дозволяє зручно утримувати його в руці й вести прицільну стрільбу одиночними пострілами.

Робота автоматики пістолета заснована на принципі використання віддачі вільного затвора. Затвор зі стволом зціплення не має. Надійність запирання каналу ствола при пострілі досягається великою масою затвора та силою зворотної пружини. Завдяки наявності у пістолета самовзводного ударно-спускового механізму куркового типу можливе швидке відкриття вогню безпосередньо натискаючи на хвіст спускового гачка без попереднього взведенням курка.

Технічна характеристика:

1. Калібр, мм	9
2. Патрон, мм	9x18
3. Кількість патронів в магазині, шт.	8
4. Довжина ствола, мм	93

5. Довжина пістолета, мм	161
6. Висота пістолета, мм	126,75
7. Ширина пістолета, мм	31
8. Вага пістолета з магазином без набоїв, кг	0.730
9. Вага пістолета зі спорядженим магазином, кг	0.810
10. Початкова швидкість польоту кулі, м/с	315
11. Вага патрона, г	10
12. Вага кулі, г	6.1
13. Відстань найбільш ефективного вогню, м	до 50
14. Забійна сила кулі зберігається, м	до 350

Основні частини та механізми пістолета та їх призначення:

Рамка зі стволом та спусковою скобою

Рамка - призначений для з'єднання всіх частин рукоятки складає одне ціле.

Ствол – призначений для направлення польоту кулі канал з 4-ма нарізами, які йдуть зліва уверх надання кулі обертального руху. Відстань між нарізами між двома протилежними полями(за діаметром каналу ствола, який дорівнює 9 мм. Канал ствола гладкий та більшого діаметру, в патронах і називається патронником. Патронник

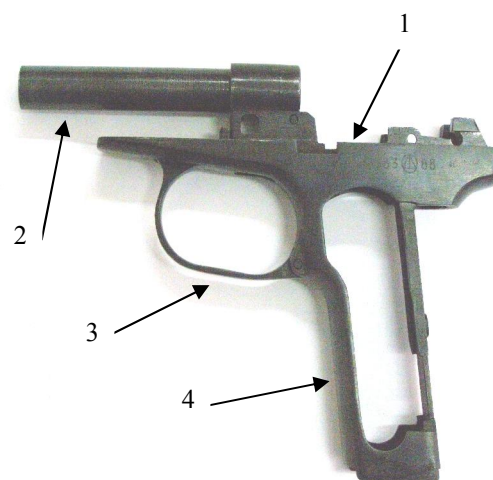

1-рамка; 2-ствол;
3 - спускова скоба;рамка;
4-основа рукоятки

Спускова скоба - призначений для запобігання хвоста спускового гачка від випадкового натискування на нього. Вона

утримується в рамці у верхньому положенні пружиною та гнетком, який розміщений у гнізді на передній стінці основи рукоятки.

Основа рукоятки призначений для з'єднання рукоятки, бойової пружини та магазину.

Затвор з ударником, викидачем та запобіжником



Затвор - призначений для подачі патрона з магазину в патронник, запирання каналу ствола при пострілі, утримування гільзи (вилучення патрона) та поставлення курка на бойовий звід.

Зовнішні затвор має: мушку для прицілювання; поперечний паз для цілика; насічку між мушкою та ціликом для виключення відсвічування поверхні затвора при прицілюванні; на правому боці – вікно для викидання гільзи (патрона); паз для викидача; гніздо для гнетка з пружиною викидача

Ударник - призначений для розбиття капсуля. Він має: в передній частині – бойок. в задній частині – зріз для запобіжника, який утримує ударник в каналі затвора.



Викидач - призначений для утримання гільзи (патрона) в чашечці затвора до зустрічі з відбивачем. Він має зачіп, який заскакує у кільцеву проточку гільзи та утримує гільзу (патрон) в чашечці затвора, та п'яточку для з'єднання з затвором



Запобіжник - призначений для гарантування безпеки при поводженні з пістолетом. Він має прапорець для переведення запобіжника з

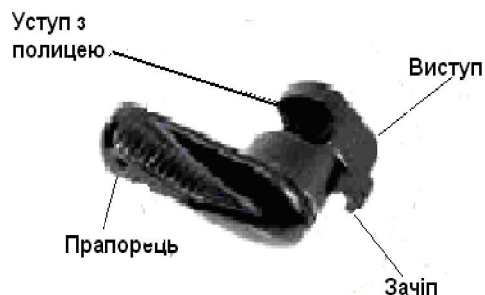

положення «вогонь» у положення «запобігання» та зворотному напрямку.

Зворотна пружина - призначений для повернення в переднє положення затвора після пострілу. Крайній виток одного з кінців пружини має менший діаметр у порівнянні з іншими. Цим витком пружина при складанні надягається на ствол, щоб забезпечити її надійне утримання. Пружина, надягнена на ствол, розміщується разом з ним у каналі затвору.



Ударно-спусковий механізм складається з спускового гачка, спускової тяги з важелем взводу, шептала з пружиною, курка, бойової пружини, задвижки бойової пружини.

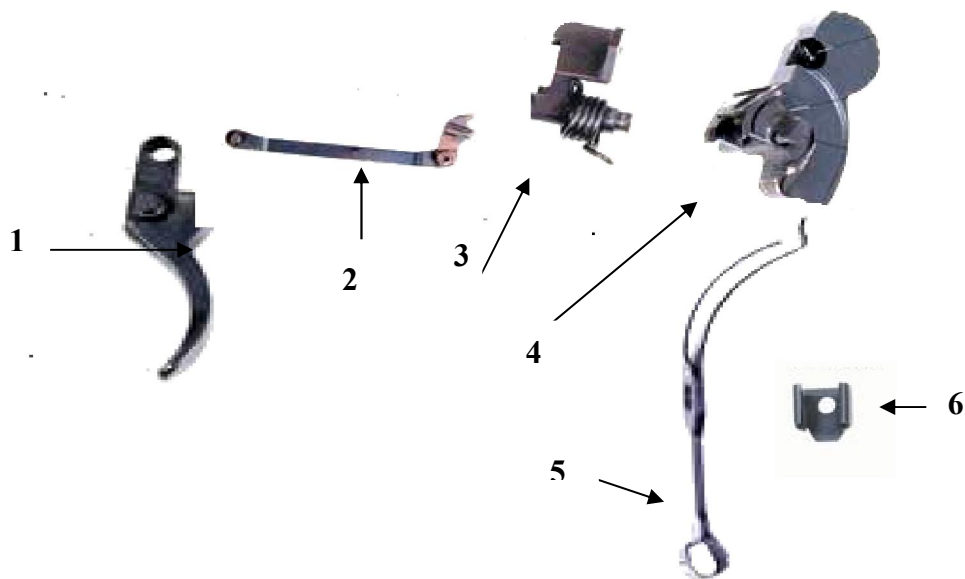

- 1-спусковий гачок; 2-спускова тяга з важелем взводу;
- 3 –шептало з пружиною; 4 –курок; 5 –бойова пружина;
- 6 –задвижка бойової пружини

Курок призначений для завдання удару по ударнику.



ШЕПТАЛО З ПРУЖИНОЮ - призначено

для утримання курка на бойовому та запобіжному зводі.



СПУСКОВА ТЯГА З ВАЖЕЛЕМ ЗВОДУ - призначений для спуску курка

з бойового зводу, зведення курка при натискуванні на хвіст спускового гачка.

Спускова тяга має на кінцях цапфи. Передньою цапфою вона єднається з спусковим гачком, а задньою – з важелем взводу.



СПУСКОВИЙ ГАЧОК - призначений для

спуску курка з бойового зводу та зведення курка при стрільбі самозводом.



БОЙОВА ПРУЖИНА - призначений для приведення в дію курка,

важеля зводу та спускової тяги.

Вона має:

1. Широке перо – для приведення в дію курка;
2. Відбійний кінець – для забезпечення «відбою» курка, тобто для постановки курка на запобіжний взвод у спущеному стані.
3. Вузьке перо – для приведення в дію важеля взводу та спускової тяги;
4. Отвір – для з'єднання пружини з різьбовою частиною основи рукоятки пістолета;
5. Защіпка магазину - для утримання магазину в основі рукоятки пістолета.



ЗАДВИЖКА БОЙОВОЇ ПРУЖИНИ - для кріплення

бойової пружини до основи рукоятки пістолета.

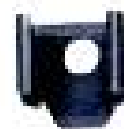

РУКОЯТКА З ГВИНТОМ - прикриває

бокові вікна та задню стінку основи рукоятки і призначений для зручності тримання пістолета в руці. Вона має: отвір для гвинта, який закріплює рукоятку до основи рукоятки, антабку для приєднання пістолетного рішення, пази для повільного насування рукоятки на основу рукоятки; у задній стінці – виїмка для заціпки магазину. Гвинт рукоятки призначений для кріплення рукоятки та задвижки до основи рукоятки пістолета.



ЗАТВОРНА ЗАТРИМКА - утримує

затвор в задньому положенні після використання всіх патронів в магазині.



МАГАЗИН - призначений для схову восьми патронів. Він складається з

корпуса, подавача, пружини подавача та кришки.

Складові частини магазину:

1.-корпус, 2 - подавач

3- пружина подавача, 4 – кришка магазину

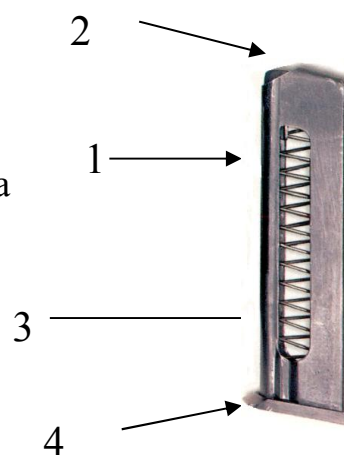

КОРПУС МАГАЗИНА - з'єднує всі частини магазину. Верхні краї бокових стінок зігнуті для утримання патронів та подавача, а також для направлення патронів при подачі їх у патронник затвором.

ПОДАВАЧ - призначений для подачі патронів. З лівої сторони подавач має зуб для включення затворної затримки після закінчення в магазині патронів.

ПРУЖИНА ПОДАВАЧА – призначена для подачі до гори подавача з патронами при стрільбі. Нижній кінець пружини відігнутий для запирання кришки.

ЗУБ підіймає затвору затримку після закінчення патронів в магазині

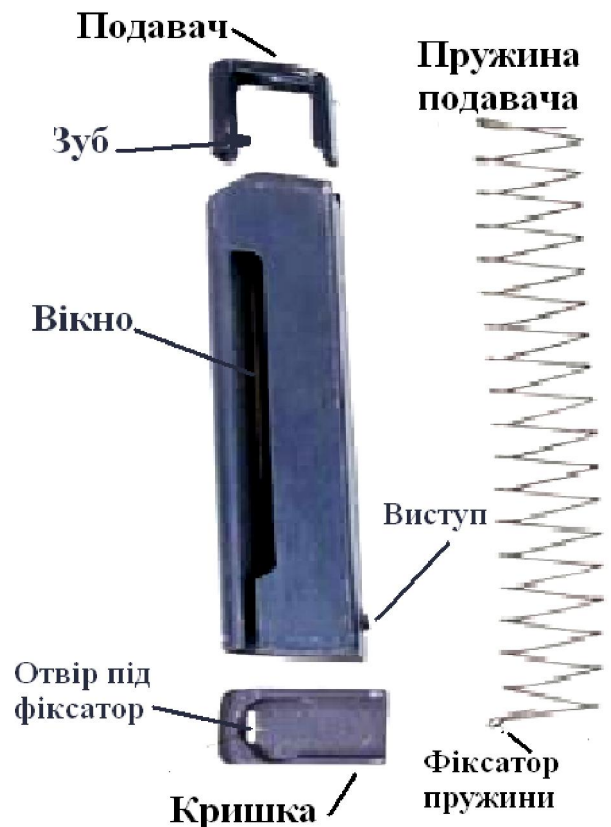

Спорядження до пістолета.

До спорядження пістолета входить: кобура, протирка, додатковий магазин, пістолетний ремінець.

Кобура призначений для носіння та зберігання пістолета, запасного магазину і протирки. Кобура складає з корпусу, кришки, гаманця для додаткового магазину, передніх та задніх носильних петель, застібки, петель для протирки та внутрішнього допоміжного ремінця.

Протирка використовується для розбирання, збирання, чищення і змащення пістолета. Протирка має: на одному кінці - виступ для зняття та постановки гачка пружини шептала і натискання Гнатка при відокремлюванні викидача; проріз для просування паклі або ганчірки; на другому – кільце для утримання протирки при чищенні. На стику кільця розташоване лезо для вигвинчування гвинта рукоятки та для розбирання та збирання пістолета.

Пістолетний ремінець забезпечує кріплення пістолета до поясного ремня.



Зразки кобур

1



2



3



4



5



1- закрыта кобура; 2- напіввідкрита кобура; 3- відкрита кобура;
4 оперативна кобура; 5 – кобура на стегно.



Пластикова кобура «КФ-17» складається з платформи, яка утримується на поясі, і поворотної кобури, яка за допомогою гвинта кріпиться до платформи. Враховуючи той факт, що пластикова кобура виготовляється (формується) під певну модель пістолета, пістолет вільно входить, а також добре фіксується завдяки наявності фіксатора.

Порядок неповного розбирання пістолета.

Неповне розбирання пістолета проводиться для чищення, змащення й огляду пістолета в наступній послідовності:

Мал. 1. Натиснути кнопку заціпки магазину та вилучити його з основи рукоятки пістолета. Опустити прапорець вимкнути запобіжник.

Мал. 2. Відвести затвор у заднє крайнє положення і переконавшись у відсутності патрона у патроннику відпустити його..

Мал. 3. Відтягнути спускові скобу у низ та перекосити її в сторону, вперти гребенем в рамку/

Мал. 4. Відвести затвор у заднє крайнє положення припіднявши задню частину затвора , рухом у перед від'єднати від рамки.

Повернути на місце спускову скобу.

Зняти зі ствола зворотню пружину, повертаючи її на себе лівою рукою.



Збирання після неповного робирання пістолета відбувається у протилежній послідовності

Затримки при стрільбі пістолета Макарова та спосіб їх усунення

Затримки	Причини затримок	Способи усунення затримок
<p>1.Осічка. Затвор у крайньому передньому положенні, курок спущений, але постріл не відбувається.</p>	<p>1.Капсуль патрона несправний. 2.Згущення змащення або забруднення каналу під ударник. 3.Малий вихід ударника або забоїни на бойку.</p>	<p>1. Перезарядити пістолет і продовжити стрільбу. 2. Оглянути і почистити пістолет. 3. Відправити пістолет у майстерню.</p>
<p>2. Недокриття патрона затвором. Затвор зупинився, не дійшовши до крайнього переднього положення; спуск курка зробити не можливо.</p>	<p>1. Забруднення патронника, пазів рамки і чашечки затвора. 2. Уповільнений рух викидача через забруднення пружини викидача або гнітка.</p>	<p>1. Дослати затвор уперед поштовхом руки і продовжити стрільбу. 2. Оглянути і прочистити пістолет.</p>
<p>3. Недосилання або непросування патрона з магазина в патронник. Затвор знаходиться в передньому положенні, але патрона в патроннику немає; затвор зупинився в середньому положенні разом з патроном, не дославши його в патронник.</p>	<p>1. Забруднення магазина і рухомих частин пістолета. 2. Погнутість верхніх країв корпусу магазина.</p>	<p>1. Перезарядити пістолет і продовжити стрільбу. Прочистити пістолет і магазин. 2. Замінити несправний магазин.</p>
<p>4.Прихват (защемлення) гільзи затвором. Гільза не викинута назовні через вікно у затворі і заклинилась між затвором і казенним зрізом ствола.</p>	<p>1. Забруднення рухомих частин пістолета. 2. Несправність викидача, його пружини або відбивача.</p>	<p>1.Викинути прихоплену гільзу і продовжити стрільбу. 2.При несправності викидача з пружиною або відбивача відправити пістолет до майстерні.</p>
<p>4. Автоматична стрільба.</p>	<p>1. Згущення мастила або забруднення частин ударно-спускового механізму. 2. Знос бойового зводу курка або носика шептала. 3. Ослаблення або злам пружини шептала.</p>	<p>1. Оглянути і почистити пістолет. 2. Відправити пістолет до майстерні.</p>

Пістолет ФОРТ-12



Пістолет Форт 12
з лазерним
цілевказівником



Пістолет "Форт-12" CURZ - ручна особиста напівавтоматична зброя захисту й нападу, призначена для враження супротивника на відстані до 50 м.

Основні частини пістолета

Форт-12:

- 1- рамка в зборі зі стволом;
- 2- затвор; 3 – магазин;
- 4 – затворна затримка;
- 5 – зворотні пружини;
- 6 – вісь зворотних пружин



Технічні характеристики пістолета Форт 12

- 1. Калібр 9 мм.
- 2. Патрон 9x18 мм,
- 2. Кількість патронів в магазині, шт. 12
- 3. Довжина ствола, мм 95
- 4. Довжина пістолета, мм 180
- 5. Висота пістолета, мм 131
- 6. Ширина пістолета, мм 32
- 7. Вага пістолета з порожнім магазином в, кг 0.83
- 8. Вага пістолета зі спорядженим магазином кг 0,95
- 9. Початкова швидкість кулі, м./с 320
- 10. Кількість нарізів, шт. 6
- 11. Бойова скорострільність, постр./хв. 40

Пістолет «Форт-14ТП»



Пістолет Форт 14
з тактичним ліхтарем



Пістолет 9 мм „ФОРТ-14ТП“ є особистою зброєю. Вогонь з пістолета ведеться поодинокими пострілами. В пістолеті передбачена можливість установки тактичного ліхтаря а також пристрою зниження рівня звуку пострілу (ПЗРЗП). Особиста відзнака даної моделі є нерухомий легкознімний ствол.

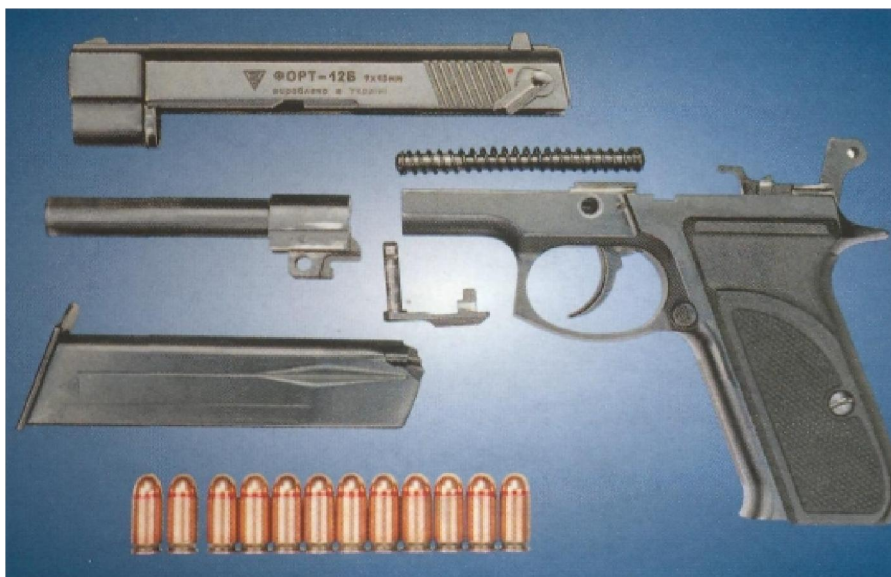

Технічні характеристики:

1. Калібр 9 мм.
2. Патрон 9x18 мм
3. Ємкість магазину, шт. 15
4. Довжина ствола, мм
основного 123
для встановлення ПЗРЗП 135
5. Довжина пістолета, мм 210
6. Висота пістолета, мм 140

7. Ширина пістолета, мм 32
8. Вага пістолета з порожнім магазином в, кг 0,92
9. Вага пістолета зі спорядженим магазином, кг 1,08
10. Початкова швидкість кулі, м/с 335
11. Кількість нарізів, шт. 6
12. Бойова скорострільність, постр./хв. 40

Приєднання до пістолета пристрою зниження рівня звуку пострілу:

Провести неповне розбирання пістолета. Замінити ствол на додатковий для встановлення ПЗРЗП. зібрати пістолет.

Пристрій зниження рівня звуку пострілу приєднати до ствола, накручуючи його проти часової стрілки.

Приєднання до пістолета тактичного ліхтаря.

Тактичний ліхтар насувається на пази в передній частині рамки в бік скоби спускового гачка і фіксується автоматичною защіпкою тактичного ліхтаря.

Для від'єднання тактичного ліхтаря натиснути защіпку тактичного ліхтаря з двох сторін вниз і посунути його вперед від скоби спускового гачка.

ТЕХНІЧНЕ ОБСЛУГОВУВАННЯ

1. Загальні вказівки

Технічне обслуговування пістолета треба проводити негайно по закінченні стрільби.

При великому настрілі за один день, технічне обслуговування проводити через кожні 250 пострілів.

Коли пістолет не використовується, технічне обслуговування треба проводити щотижнево.

Послідовність проведення технічного обслуговування:

- розібрати пістолет і магазини,
- провести чищення пістолета і магазина;
- оглянути пістолет в розібраному стані;
- змастити і зібрати пістолет і магазин;
- перевірити працездатність пістолета після збирання.

Пістолет «Форт-17»



Пістолет напівавтоматичний з магазинною подачею набоїв. Принцип дії автоматики засновано на використанні енергії віддачі вільного затвору, надійність замикання патронника забезпечується силою зворотної пружини та масою затвору. В конструкції пістолета широко застосовані деталі з високоміцної пластмаси армовані сталлю.

Основні частини пістолета Форт 17:

- 1 – рамка в зборі зі стволом
- 2 - затвор
- 3 - магазин
- 4 – затворна затримка
- 5 – зворотні пружини
- 6 – вісь зворотних пружин



Технічні характеристики:

- 1. Калібр 9 мм.
- 2. Патрон 9x18 мм
- 3. Кількість патронів в магазині, шт. 13
- 4. Довжина ствола, мм 95
- 5. Довжина пістолета 180
- 6. Висота пістолета мм 130
- 7. Ширина пістолета, мм 32
- 8. Вага пістолета з порожнім магазином в, кг 0,68
- 9. Вага пістолета зі спорядженим магазином, кг 0,81
- 10. Початкова швидкість кулі, м/с 320
- 11. Бойова скорострільність, постр./хв. 40

Розрядження пістолета при неповному використанні набоїв
Переконайтесь, що важіль запобіжника в положенні "безпечно". Витягніть магазин, натиснувши кнопку фіксації магазину. Спрямуйте ствол пістолета в безпечному напрямі, переведіть важіль запобіжника в положення "вогонь" і відведіть затвор в крайнє заднє положення, набій витягується із патронника та викидається крізь вікно затвору назовні.

Перевірте патронник, переконайтесь, що він порожній, відпустіть затвор, натисніть спусковий гачок, переведіть важіль запобіжника в положення "безпечно".

Підберіть викинутий набій, витягніть невикористані набої із магазину, і вставте магазин в гніздо рукоятки пістолета.

Дії з пістолетом при затримках стрільби.

Перелік затримок і дії стрільця при їх виникненні:

1) при натисканні спускового гачка, курок спущений, але постріл не відбувся — перезарядіть пістолет і продовжить стрільбу;

2) при автоматичному перезаряджанні затвор не досяг крайнього переднього положення, спуск курка не відбувся - перемістіть затвор рукою вперед і продовжить стрільбу, якщо це зробити неможливо, виконайте дії перелічення 3;

3) при автоматичному перезаряджанні, коли набій защемлений між дзеркалом затвора і казенною частиною ствола — направте ствол в безпечному напрямі, натисніть кнопку фіксатора магазину і витягніть магазин, відведіть затвор назад, витягніть ущемлений набій, вставте споряджений магазин, перезарядіть пістолет і продовжить стрільбу.

ТЕХНІЧНЕ ОБСЛУГОВУВАННЯ

1 Загальні положення

Технічне обслуговування пістолета проводить відразу після закінчення стрільби.

При великому настрілі за один день, технічне обслуговування проводить після кожних 250 пострілів.

Якщо пістолет не використовується, технічне обслуговування проводить щотижня.

Послідовність проведення технічного обслуговування:

—розберіть пістолет і магазин;

—виконайте чищення пістолета і магазину;

—огляньте розібраний пістолет;

—змастіть і зберіть пістолет;

- перевірте працездатність пістолета теля збирання.

2. Підготовка до розбирання пістолета

Утримуючи пістолет рукою, натисніть кнопку фіксатора магазину і другою підтримайте випадаючий магазин. Переведіть важіль запобіжника в положення "вогонь". Відведіть затвор в крайнє заднє положення. Огляньте патронник і переконайтесь, що він порожній. Відпустіть затвор.

Пістолет розряджений, важіль запобіжника в положенні "вогонь", курок зведений.

3. Неповне розбирання пістолета

1. Вимкнути запобіжник, натисніть вісь затворної затримки протиркою або магазином з правої сторони пістолета, піднімаючи при цьому и важіль доверху.

2. Витягніть затворну затримку.

3. Відведіть затвор в крайнє заднє положення, піднімаючи задній край затвора.

4. Відпускаючи вперед зніміть його зі ствола. Витягніть направляючу вісь зі зворотною пружиною.

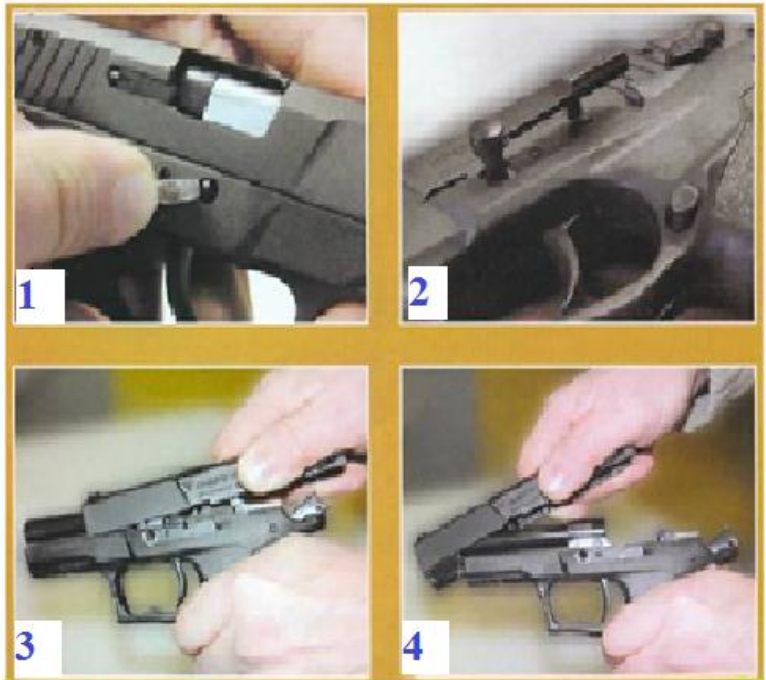

4 Розбирання магазина

Перед розбиранням магазина, вилучіть усі набої, натисніть заціпку кришки магазина протиркою і обережно зсувайте її, притримуючи дно магазина. Витягніть дно і пружину магазина з подавачем.

5 Чищення пістолета

Чищення пістолета проводіть рідким мастилом для зброї РЖ згідно ТУ 38.101 1315.90

Канал ствола:

— протягніть крізь проріз протирки ганчірку, товщина верстви ганчірки повинна бути такою, щоб протирка входила в канал ствола з невеликим зусиллям;

— змочіть ганчірку рідким мастилом для зброї;

— вставте протирку в канал ствола і повільно просуньте її по усій довжині каналу ствола кілька разів;

— замініть ганчірку і повторіть чищення;

— протріть насухо канал ствола чистою сухою ганчіркою;

— чищення продовжуйте до тих пір, доки на ганчірці не буде видно слідів нагару.

Затвор вичистіть від нагару, бруду і вологи ганчіркою, змоченою рідким мастилом для зброї та віджатої. Ретельно прочистіть місця навколо викидача і ударника.

Решту деталей і механізмів, а також корпус магазина, насухо протріть ганчіркою до повного знищення слідів нагару, бруду і вологи.

ПРИМІТКА. При першому чищенні необхідно вичистити консерваційне мастило, ретельно протираючи деталі ганчіркою, змоченою рідким мастилом для зброї та віджатою.

6 Огляд розібраного пістолета

Огляд розібраного пістолета проводить після чищення. На деталях не повинно бути дефектів, які негативно впливають на працездатність, міцність і безпеку

експлуатації пістолета, а саме:

—на стволі і патроннику не повинно бути деформації, роздуття і розколин;

—на затворі не повинно бути розколин, нашарувань, порушень цілісності металу;

—на рамці, особливо в задній частині і в місці розташування курка, не повинно бути розколин;

—ударник повинен вільно переміщуватися в каналі затвора;

—на зачепі викидача і на бойку не повинно бути розколин;

—на виступі подавача магазина не повинно бути розколин і нашарувань;

—губки магазина не повинні бути деформовані;

—всі деталі пістолета не повинні мати розколин, забоїн, деформацій.

7 Змащування і складання пістолета

Після чищення і огляду розібраного пістолета, деталі і механізм пістолета змастіть рідким мастилом для зброї.

Мастило нанесіть тонким шаром ганчіркою, змоченою вищезгаданим мастилом і віджатою.

Залишки мастила зніміть сухою ганчіркою. Складання пістолета і магазинів проведіть в зворотній послідовності, яка викладена в попередніх розділах.

8. Зібрати пістолет протилежній послідовності

9. Перевірка пістолета

Не вставляючи магазин в гніздо рукоятки, спрямувати ствол пістолета в безпечному напрямку, переведіть важіль запобіжника в положення "вогонь".

Відведіть затвор в крайнє заднє положення і оглянути через віко затвору патронник Він повинен бути порожнім,

Відпустіть затвор, під дією зворотної пружини він повинен установитися в переднє положення, курок повинен залишитися на бойовому зводі

Натисніть спусковий гачок (зробить холостий спуск). Переведіть важіль запобіжника в положення "безпечно". Курок фіксується па запобіжному зводі. Затвор зчеплений з рамкою. При натисканні спускового гачка (самозвод), курок не зводиться. Переведіть важіль запобіжника в положення "вогонь", зведіть курок, натиснувши його великим пальцем, переведіть важіль запобіжника в положення "безпечно". Натисніть спусковий гачок. Курок зафіксований і не зривається з бойового зводу, затвор зчеплений з рамкою.

Вставте магазин і перевірте його фіксацію в гнізді рукоятки.

Переведіть важіль запобіжника в положення "вогонь", відведіть затвор в крайнє заднє положення і відпустіть. Затвор утримується в крайньому задньому положенні. Від'єднати магазин, натиснути на затворну затримку, натисніть спусковий гачок (зробить холостий спуск). Переведіть важіль запобіжника в положення «безпечно»

Затримки при стрільбі та способи їх усунення
Пістолет Форт- 17

Затримка	Причина затримки	Спосіб усунення
1.Осічка. Затвор у крайньому передньому положенні. Курок спущено, але постріл не відбувся.	1. Несправність патрона.	1. Перезарядити пістолет та продовжити стрільбу
	2. Згущення мастила, забруднення каналу під ударник.	2. Оглянути і прочистити пістолет
	3. Малий вихід ударника його зношення чи забоїни на бойку.	3. Замінити ударник.
	4. Осадження або злам бойової пружини.	4. Замінити бойову пружину.
2. Недокриття патрона затвором. Затвор зупинився, не досягнувши крайнього переднього положення. Спуск курка неможливо виконати.	1. Забруднення патронника, пазів рамки.	1. Дослати затвор рукою вперед і продовжити стрільбу.
	2.Обмежений рух викидача через забруднення пружини викидача чи гнітка.	2.Оглянути та почистити пістолет
	3. Злам або осадження зворотних пружин.	3. Замінити зворотні пружини.
3.Неподача чи непросування патрона з магазину в патронник. Затвор у передньому положенні, але патрона в патроннику немає; Затвор в середньому положенні разом з патроном.	1. Забруднення магазину чи рухомих частин пістолета.	1. Перезарядити пістолет та продовжити стрільбу. Почистити пістолет і магазин.
	2. Погнутість бічних стінок корпусу магазину.	2. Замінити магазин.
	3.Погнутість верхніх країв корпусу магазину.	3. Замінити несправний магазин.
4.Прихват (ущемлення) гільзи затвором. Гільза не викинута назовні та заклинилась між затвором та казенним зрізом ствола.	1. Забруднення рухомих частин пістолета.	1.Викинути прихвачену гільзу та продовжити стрільбу.
	2.Несправність викидача, його пружини або відбивача.	2.Відправити пістолет до ремонтної майстерні.
5. Автоматична стрільба.	1. Згущення мастила або забруднення частин ударно-спускового механізму.	1. Оглянути і почистити пістолет.
	2.Злам роз'єднувача.	2.Замінити роз'єднувач.
	3.Зношення бойового зводу курка або носика шептала.	3.Замінити зношені частини.
	4.Злам або осадження пружини шептала.	4.Замінити пружину шептала.

Пістолет «Форт-21.03» є напівавтоматичним пістолетом подвійної дії калібру 9 x 19 мм Люгер.



«Форт-21» — нащадок європейською і східною збройових шкіл, аналогом якого можна вважати ізраїльський пістолет «Jericho 941» калібру 9 x 19 мм. Саме цей пістолет довгий час знаходився на озброєнні українського спецпідрозділу «Альфа». Українські зброярі не могли обійти стороною цю модель. І коли встало питання про розробку вітчизняного тактичного пістолета, то було прийнято рішення конструювати його на основі ізраїльського збройового концерну ІМІ — «Jericho 941». Пістолет «Jericho 941» був вперше виготовлений в середині 1990 року, а за основу була прийнята схема чеської моделі – «Cz-75». Спочатку ізраїльський пістолет виготовляли під двох типів патронів з двома змінними магазинами. Дизайн цього пістолета дуже схожий на дизайн великокаліберного «Desert Eagle». Сьогодні виробляються декілька основних моделей пістолета «Jericho 941», відмінності стосуються в основному матеріалу, з якого виконана рамка. Автоматика базується на конструкції пістолета Браунінга. Саме тут використовується віддача короткого ходу ствола.

Пістолет «Форт-21» випускається в двох варіантах: «Форт-21.02» і «Форт – 21.03». «Форт – 21.02» — базова модель. А «Форт – 21.03» відрізняється від основної моделі лише подовженим стволом. Принцип замикання в даних пістолетах – короткий хід ствола. Рукоятка пістолета «Форт-21» розроблена з врахуванням анатомічних особливостей руки оператора. Дана зброя оснащена полімерною рамкою і що направляє для установки додаткових елементів. Всі ці характеристики роблять «Форт-21» — сучасним і функціональною зброєю



Технічні характеристики:

1. Калібр 9 мм. Luger
2. Патрон 9x19 мм
3. Кількість патронів в магазині, шт. 16
4. Довжина ствола, мм 112
5. Довжина пістолета 207
6. Висота пістолета мм 145
7. Ширина пістолета, мм 37
8. Вага пістолета з порожнім магазином в, кг 0,87
9. Початкова швидкість кулі, м./с 320
10. Бойова скорострільність, постр./хв. 40
11. Ударно-спусковий механізм – одинарної та подвійної дії
12. Кількість нарізів -6 каналів

Пістолет-кулемет «Форт-224»



Пістолет-кулемет «Форт-224» калібру 9 mm Luger - особиста ручна, автоматична, стрілецька зброя безперервного вогню, що використовує для стрільби пістолетний патрон. Поєднує портативність пістолета з безперервністю кулеметного вогню. Призначений для ураження цілей на дальності 200 м в умовах міста.

Технічні характеристики «Форт-224»

Калібр	9 mm Luger
Загальна довжина, мм	580
Довжина ствола, мм	330
Місткість магазину, патронів	32
Вага з пустим магазином, кг	3,6
Початкова швидкість польоту кулі, м/с	370-
420	
Темп стрільби, постр./хв.	800-
1200	
Прицільна дальність, м	200
Нарізиб канавок	6 каналів

Автоматичний пістолет Стечкина АПС

Пістолет АПС був розроблений у 1948 році на Тульському збройному заводі і з 1951 року був прийнятий на озброєння Радянської армії. АПС (Автоматичний Пістолет Стечкина) призначався в якості особистої зброї самозахисту деяких категорій військовослужбовців та офіцерів. До таких відносились екіпажі танків та бойових машин, розрахунки гармат, офіцери діючих у зоні активних дій. На базі АПС у 1970 році для сил спеціального призначення Армії та МВС був розроблений спеціальний варіант пістолета АПСБ, який дозволяв приєднувати прибор безшумної стрільби (глушитель).



Технічні характеристики:

1. Калібр 9 мм.
2. Патрон 9x18 мм ПМ

3. Кількість патронів в магазині, шт. 20
4. Довжина ствола, мм 140
5. Довжина пістолета мм 225 (без кобури-приклада)
540 (з кобурой-прикладом)
6. Висота пістолета мм 150
7. Ширина пістолета, мм 32
8. Вага пістолета , кг 1,02 кг (без патронів і кобури-приклада)
9. Вага пістолета , кг 1,22 кг (споряджений без кобури-приклада)
10. Початкова швидкість кулі, м./с 340
11. Бойова скорострільність, постр./хв. 40 / 90 одиночними
700 – 750 чергами
12. Прицільна дальність стрільби , м 200

Перевірка бою пістолета та приведення його до нормального бою
Загальні положення .

1. Усі пістолети повинні бути приведенні до нормального бою. Перевірка бою пістолета проводиться: під час надходження пістолета до частини; після ремонту або заміни частин пістолета, які можуть впливати на його бій; при виявленні під час стрільби ненормального відхилення куль . У бойових обставинах кожний командир повинен використовувати всі можливості для періодичної перевірки бою пістолетів.

2. Перевірка бою пістолетів проводиться офіцерами або відмінними стрільцями у присутності військовослужбовців, за якими закріплені пістолети. Старші начальники до командира частини включно зобов'язані слідкувати за точним дотриманням правил перевірки бою пістолетів та за приведенням їх до нормального бою.

3. Перед перевіркою бою пістолети ретельно оглядаються і виявлені несправності усуваються. При перевірці повинен бути присутній технік по зброї з необхідним інструментом.

4. Перевірка бою проводиться в сприятливих умовах: в ясну безвітряну погоду, або в закритому тирі, або в захищеній від вітру ділянці стрільбища. Перевірка бою пістолета проводиться стрільбою на 25 м патронами однієї партії.

5. Стрільба ведеться по чорному колу діаметром 25 см, закріпленому на щиті висотою 1 м і шириною 0,5 м. Точка прицілювання має бути на середині нижнього краю чорного кола, або у центрі його. Точка прицілювання повинна знаходитись приблизно на висоті очей стріляючого. По прямовисній лінії над точкою прицілювання позначається (крейдою, кольоровим олівцем) нормальне положення середньої точки влучення, яка повинна бути вище точки прицілювання на 12,5 см або збігатися з нею, якщо точка прицілювання буде центр кола. Позначена точка буде контрольною.

6. Перевірка бою пістолета проводиться із положення "стоячи", із "руки", або з "упору" (дерн, мішок набитий тирсою) покладений на будь який місцевий предмет, або підставку. Під час стрільби з "упору" кисть руки з пістолетом повинна бути у висячому положенні і не торкатися упору.

7. Для перевірки бою пістолета стрілець виконує поспіль чотири постріли, ретельно та одноманітно прицілюючись. По закінченню стрільби

оглядають щит і по розташуванню пробоїн визначається кучність бою пістолета та положення середньої точки влучення.

8. Кучність бою пістолета визначається нормальною, якщо всі чотири пробоїни (у крайньому разі три, крім однієї яка випадково відхилилася) вміщуються в коло діаметром 15 см. При задовільній купчастості стрільби командир визначає середню точку влучення і вимірює величину відхилення від контрольної точки з допомогою сантиметрової лінійки. Для зручності вимірювання через контрольну точку проводять (крейдою або кольоровим олівцем) дві лінії - вертикальну та горизонтальну.

9. Для визначення середньої точки влучення по чотирьох пробоїнах необхідно з'єднати прямою лінією дві будь-які пробоїни, і відстань між ними розділити навпіл; одержану точку ділення з'єднати з третьою пробоїною, відстань між ними розділити на три рівних частини; точку ділення, ближню до двох перших пробоїн, з'єднати з четвертою пробоїною, відстань між ними розділити на чотири рівних частини. Точка, яка розташована на три ділення від четвертої пробоїни, буде середньою точкою влучення. Визначення середньої точки влучення по чотирьох пробоїнах.

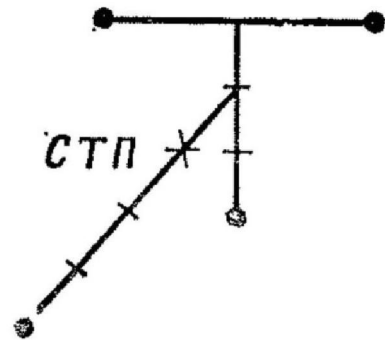

При симетричному розташуванні пробоїн середню точку влучення можливо визначити наступним способом:

а) розташовані поряд пробоїни з'єднати попарно прямими лініями, через середину обох ліній провести третю лінію і розділити на дві рівні частини, точка ділення є середньою точкою влучення;

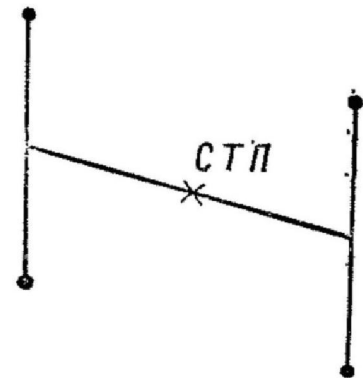

б) пробоїни з'єднати попарно навхрест прямими лініями; точка перехрещення цих ліній є середньою точкою влучення. Визначення середньої точки влучення по чотирьох симетрично розташованих

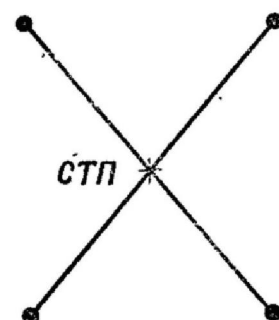

пробоїнах. Визначення середньої точки влучення по чотирьох симетрично розташованих пробоїнах

Для визначення середньої точки влучення по трьох пробоїнах необхідно з'єднати дві пробоїни прямою лінією і розділити на дві рівні частини, отриману точку з'єднати з третьою пробоїною і розділити цю відстань на три частини. Точка, ближня до двох перших пробоїн, є середньою точкою влучення.

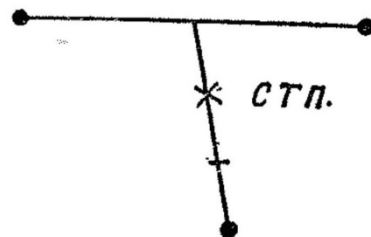

10. Визначивши середню точку влучення, командир виміряє величину відхилення від контрольної точки. Середня точка влучення не повинна відхилятися більше, ніж на 5 см від контрольної точки у будь-якому напрямку. Якщо середня точка влучення відхилилася від контрольної точки більше, ніж на 5 см, то пістолет передається техніку по зброї для відповідного пересування, або заміни цілика; цілик замінюється більш низьким (високим), якщо середня точка влучення виявиться вище (нижче) контрольної точки; цілик пересувають ліворуч (праворуч), якщо середня точка влучення виявилась правіше (лівіше) контрольної точки. Збільшення (зменшення) висоти цілика, або переміщення його праворуч (ліворуч) на 1 мм змінює положення середньої точки влучення у відповідну сторону на 19 см.

П р и м і т к а. Мушку пістолета підпилювати заборонено.

11. Приведення пістолета до нормального бою вважається закінченим, коли пістолет як по точності так і по середній точці влучення відповідає вимогам нормального бою. Після приведення пістолета до нормального бою цілик за допомогою керна закріплюється, стара мітка на цілику зачищається, а замість неї набивається нова мітка.

П р и м і т к а. Зачищати мітки на стінці затвору заборонено.

Помпова гладко ствольна рушниця «Форт-500АС»



Помпова гладкоствольна рушниця «Форт-500АС» калібру 12/76 мм з ручною перезарядкою відповідає всім вимогам, необхідним для виконання

різноманітних завдань, з якими стикаються сучасні підрозділи силових структур.

Особливості «Форт-500АС»:

- можливе встановлення спеціальних насадок на ствол: насадки для вибивання дверних замків за допомогою спеціальних боєприпасів або насадки для метання газових гранат;
- можлива стрільба боєприпасами спецпризначення – сигнальний патрон, піротехнічний патрон, патрон з гумовою кулею або резиновою картечкою.
- можливе виконання в мисливському варіанті.

Технічні характеристики «Форт-500АС»

Калібр	12/76 мм
Принцип дії	Ручна перезарядка
Довжина з розкладеним прикладом, мм	1010
Довжина зі складеним прикладом, мм	750
Довжина ствола, мм	510
Вага з порожнім магазином, не більше, кг	4,1
Місткість магазину, патронів	6
Тип прикладу	Металевий складний

Помпова гладко ствольна рушниця «Форт-500МС» калібру 12/76 мм з ручкою перезарядкою



Помпова гладкоствольна рушниця «Форт-500МС», «Форт-500ТС» калібру 12/76 мм з ручною перезарядкою відповідає всім вимогам, необхідним для

виконання різноманітних завдань, з якими стикаються сучасні підрозділи силових структур.

Технічні характеристики «Форт-500МС»

Калібр	12/76 мм	
Принцип дії	Ручна перезарядка, ковзна цівка	
Довжина з розкладеним прикладом, мм	1010	878
Довжина зі складеним прикладом, мм	750	780
Довжина ствола, мм	510	345
Вага з порожнім магазином, не більше, кг	4,1	4,1
Місткість магазину, патронів	6	4
Тип прикладу	Металевий складний	
Телескопічний		

Помпова гладко ствольна рушниця «Форт-500ТС» калібру 12/76 мм



Снайперська гвинтівка Драгунова СГД (зр. 1963 р.)

Снайперська гвинтівка Драгунова є особистою зброєю снайпера й призначена для знищення різноманітних одиночних цілей, що з'являються, рухаються, розташовані відкрито та замасковані.

Приціл снайперський оптичний ПСО-1 служить для точного прицілювання зі снайперської гвинтівки по різних цілях.





Основні частини

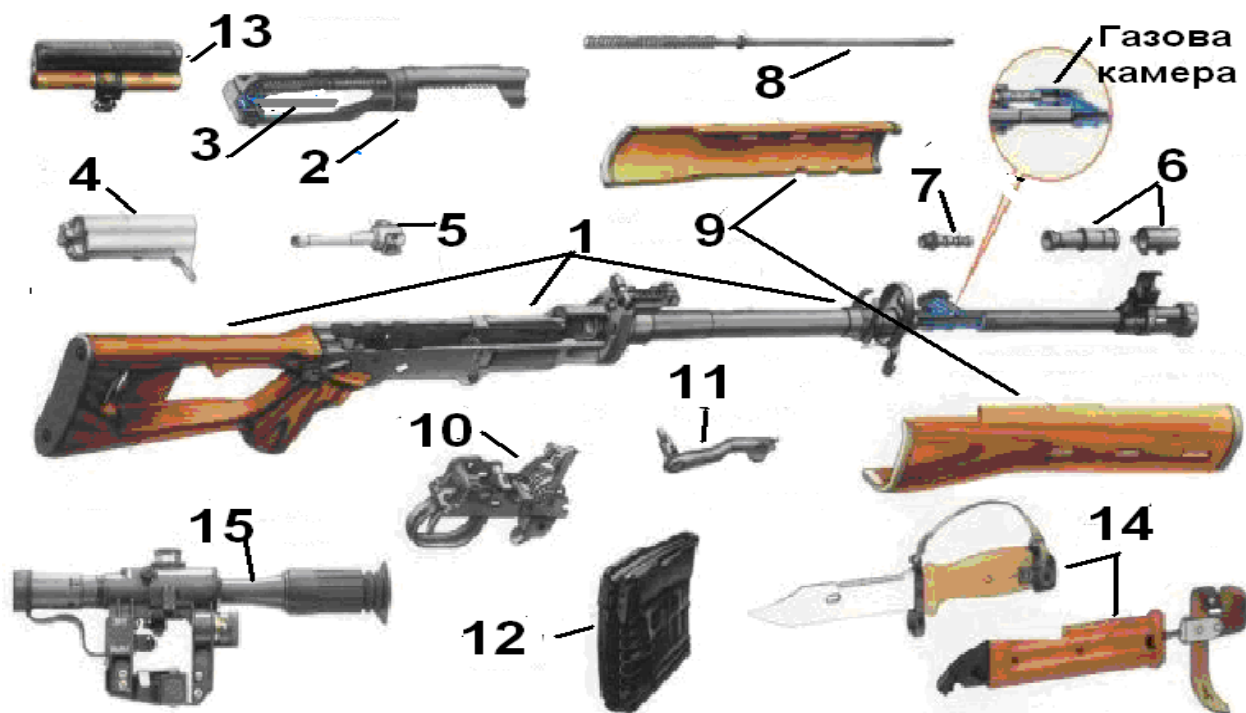

1- ствол зі ствольною коробкою, відкритим прицілом та прикладом; 2- кришка ствольної коробки; 3 – зворотній механізм; 4 – затворна рама; 5 – затвор; 6 – газова камера з регулятором; 7 – газовий поршень; 8 – штовхач із пружиною; 9 – ствольні накладки; 10 – ударно-спусковий механізм; 11 – запобіжник; 12 – магазин; 13 – щока приклада; 14 - багнет-ніж; 15 - оптичний прилад.

Технічна характеристика:

1. Калібр, мм	7.62
2. Патрон, мм	7.62x54R
3. Кількість нарізів	4
4. Кількість патронів в магазині, шт.	10
5. Довжина ствола, мм	620
6. Довжина гвинтівки без багнета-ножа, мм	1220
3 багнетом-ножем	1300
7. Вага гвинтівки з оптичним приладом, магазином без набоїв, кг	4,3
8. Вага гвинтівки зі спорядженим магазином, кг	810
9. Початкова швидкість польоту кулі, м/с	830

10. Вага патрона зі сталевим сердечником, г	21,8
11. Вага кулі, г	9,6
12. Відстань найбільш ефективного вогню, м	до 800
13. Забійна сила кулі зберігається, м	до 3800
14. Прицільна дальність стрільби з оптичним приладом	1300м
15. Прицільна дальність стрільби з відкритим прицілом	1200м

Приціл ПСО - 1

Оптичний приціл ПСО-1 є одним із основних прицілів снайперського озброєння. Працездатність у режимі температур $\pm 50^{\circ}\text{C}$.

Приціли снайперські оптичні випускаються в наступних модифікаціях: ПСО-1, ПСО-1-1, ПСО-1М2, ПСО-2, ПСО-3.

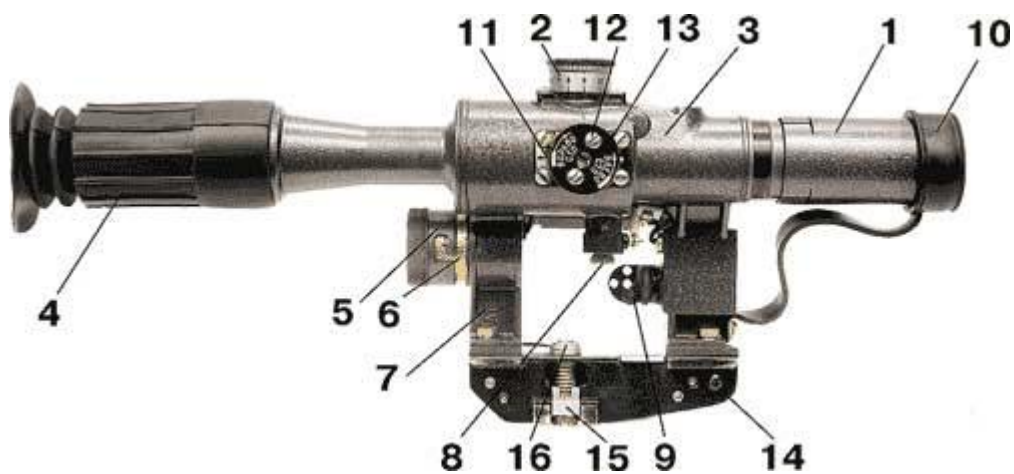

Устрій прицілу снайперського оптичного ПСО-1

1 – рухома бленда, 2 - верхній маховичок, 3 - корпус, 4 - гумовий окуляр, 5 - ковпачок з упором, 6 - корпус для батарейки, 7 - кронштейн, 8 - електролампочка, 9 - тумблер, 10 - ковпачок об'єктива, 11 – вказівник, 12 - стопорний гвинт, 13 - боковий маховичок, 14 - упор, 15 - движок, 16 - затискний гвинт.

Корпус служить для приєднання всіх частин прицілу до гвинтівки. На **Верхній маховичок** служить для встановлення прицілу, боковий маховичок - для введення бокових поправок.

Устрій освітлення сітки служить для освітлення сітки прицілу при стрільбі у сумерки та в ночі. Він складається: із корпусу з контактним гвинтом, батарейки, яка є джерелом току, ковпачка з упором і пружиною для підтискання батарейки до визу, дроту, з'єднуючий гвинт (батарейку) з електролампочкою через тумблер, тумблера для вмикання та вимикання електролампочки.

Для освітлення сітки при температурах від $+2^{\circ}\text{C}$ та нижче необхідно використовувати зимовий устрій освітлення сітки. Для підготування зимового устрою освітлення сітки до стрільби необхідно батарейку вкласти до корпусу зимового устрою.

Окуляр (гумовий) служить для правильного встановлення ока і зручного

прицілювання. Крім цього, він запобігає лінзи окуляра від забруднення та пошкодження.

Рухома бленда служить для запобігання лінз об'єктиву при поганій погоді від попадання на неї дощу, снігу, а також від попадання прямих сонячних промінів при стрільбі проти сонця і виключення тим самим демаскуючих снайпера відблисків.

Гумовий ковпачок запобігає лінзи об'єктиву забруднення і пошкодження.

Устрій маховичка

- 1 - корпус
- 2 - торцева гайка
- 3 - стопорні гвинти
- 4 - з'єднуючий гвинт
- 5 - додаткова шкала
- 6 - індекс
- 7 - вказівник

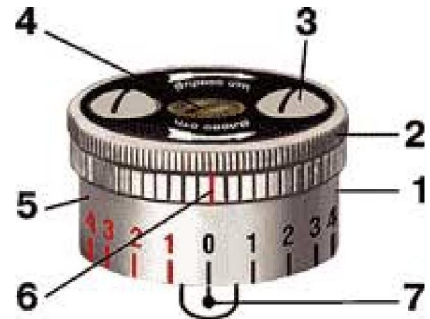

На корпусі верхнього маховичка мають основна шкала прицілу з діленнями від 1 до 10; цифри шкали позначають дальність стрільби в сотнях метрів. На корпусі бокового маховичка є шкала бокових поправок з діленням від 0 до 10 в обидві сторони; ціна кожного ділення відповідають однієї тисячної, (0-01).

На торцевих гайках верхнього та бокового маховичків стрілкою вказано напрямлення обертання маховичків чи торцевих гайок при внесенні потрібної поправки в устрої прицілу і бокового маховичка ("Вверх СТП", "Вниз СТП" - на верхньому маховичку, "Вправо СТП", "Влево СТП" - на боковому маховичку).

Сітка прицілу

- 1 - шкала бокових поправок
- 2 - основний кут для стрільби до 1000 м
- 3 - додаткові кути
- 4 - далекомірна шкала

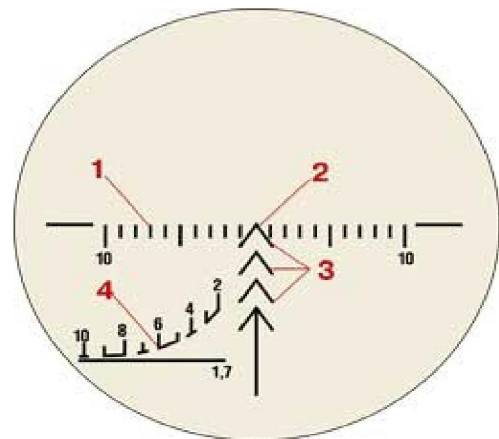

На сітці прицілу нанесені:

- **основний (верхній) кут** для прицілювання при стрільбі до 1000 м;
- **шкала бокових поправок;**
- **додаткові кути** (нижчі шкали бокових поправок по вертикальній лінії) для прицілювання при стрільбі на 1100, 1200 и 1300 м;
- **далекомірна шкала** (непереривна горизонтальна і крива пунктирна лінії).

Для прицілювання при стрільбі за допомогою додаткових кутів необхідно встановити на верхньому маховичку приціл 10.

Шкала бокових поправок позначаються знизу (вліво й вправо від кута) цифрою 10, що відповідає десяти тисячним (0-10).

Відстань між двома вертикальними лініями шкали відповідає однієї тисячної (0-01).

Марка кута відповідає двом тисячним (0-02).

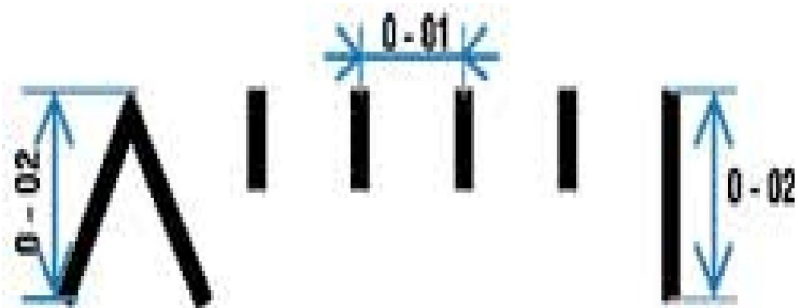

Визначення відстані до цілі:

1. За далекомірною шкалою:

Далекомірна шкала розрахована на висоту цілі 1,7 м (середній зріст людини). Це значення висоти цілі вказано під горизонтальною лінією. Над верхньою пунктирною лінією нанесена шкала з діленнями, відстань між котрими відповідає відстані до цілі у 100 м. Цифри шкали 2, 4, 6, 8, 10 відповідають відповідно відстаням 200, 400, 600, 800, 1000 м.

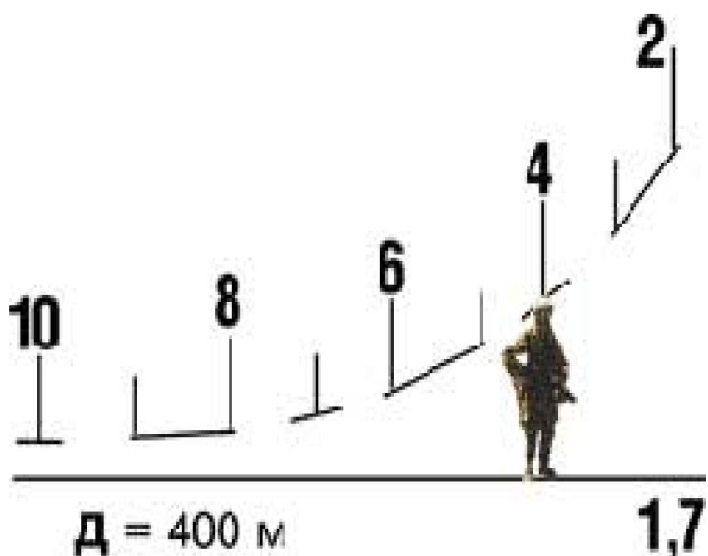

$$D = \frac{B \times 1000}{y}$$



2. За шкалою бокових поправок та по кутовим величинам з допомогою формули тисячної:

Приклад: спостерігаємо грудну ціль.

Величина цілі $B = 0,5$ м.

Кут $U = 0-01 = 1$

Дальність $D = : B$ (величину або розмір цілі) помножаємо на 1000 и ділимо на U (кут в тисячних)
 $= 0,5 \times 1000 / 1 = 500$ м.

Ширина цілі (м)			
"голова"	"грудная"	"кулеметний розрахунок"	БТР (БМП)
0,18	0,5	1,0	3,0



Запасні частини та приладдя



Світлофільтр одягається на окуляр при появі димки в повітрі і пониженні освітленості.

Чохол для оптичного прицілу служить для захисту прицілу від дощу, снігу і пилу при розташуванні його на гвинтівці.

Зразки сучасної снайперської зброї

КСВК 12.7 мм

Гвинтівка призначена для враження неброньованої та легко броньованої техніки і обладнання противника на відстані до 1000 метрів, а також живої сили

противника на відстані до 1500 метрів.

.калібр: 12.7x108 мм
механізм: ручне перезарядження,
поздовжньо ковзаючим затвором
Ствол: 1000 мм
Вага: 12 кг без патронів і прицілу
Довжина: 1400 мм
Магазин: 5 патронів



12,7-мм снайперська гвинтівка ОСВ-96 с нічним прицілом

Прицільна дальність до 2000 м, з оптичним приладом ПОС 13x60, ПОС 12x56.
Електронно-оптичний 5-кратний приціл дозволяє вести стрільбу в ночі на відстані до 600 м.

9 мм снайперська гвинтівка ВСК - 94



9 мм снайперська гвинтівка ВСК-94 призначена для скритого враження живої сили, в тому числі використовуючи засіб індивідуального бронезахисту, та неброньованих об'єктів на відстані до 400 м.

Снайперська гвинтівка вкорочена, калібру 7.62 мм



СВУ



Американська 12,7-мм гвинтівка M82A1 “Баррет”, знаходиться на озброєнні в силах спеціальних операцій декількох держав

Калібр: .50 BMG (12.7 x 99мм)

Механізм: напівавтоматичний, з коротким ходом ствола

Загальна довжина : 1448 мм

Довжина ствола: 737 мм

Вага: 12.9 кг без патронів

Швидкість кулі: 868 м/с

Магазин: 10 патронів, коробчастий

Приціл: 10X серія Leupold M

Максимальна ефективна дальність: стрільби до 1800 м

Основне застосування: знищення легкового, вантажного транспорту, легко броньованою бойової техніки противника, кабін зв'язку і радіолокаторів, літаків і вертольотів на стоянках, живої сили на граничних відстанях і захищених укриттями, ліквідація саперами мін бронебійно-запальною кулею.

АВТОМАТ КАЛАШНИКОВА АК 74

Загальний вигляд



ОСНОВНІ ЧАСТИНИ АВТОМАТА

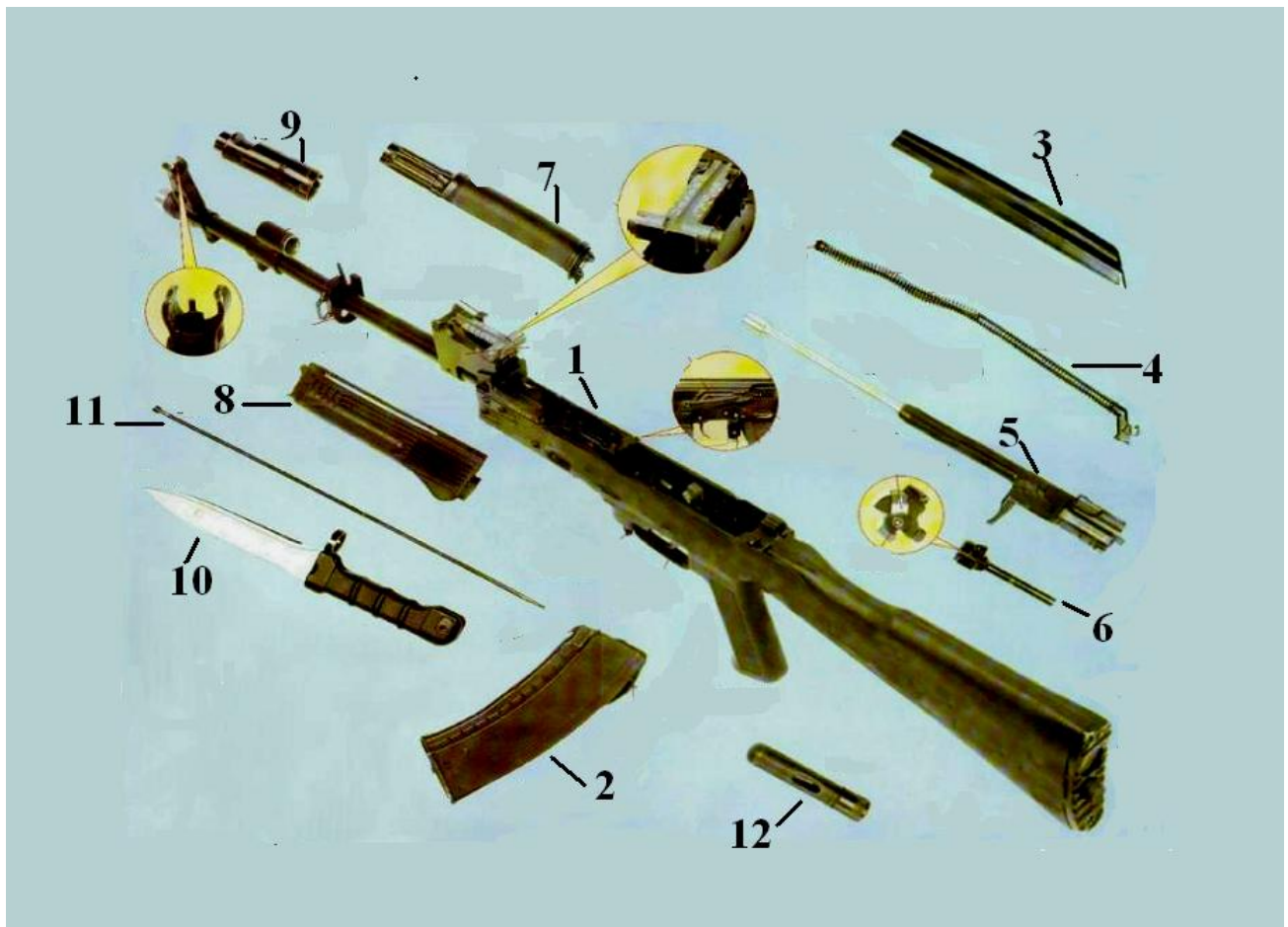

1. Ствол зі ствольною коробкою, з прицільним пристроєм та прикладом.
2. Магазин.
3. Кришка ствольної коробки.
4. Зворотній механізм.
5. Затворна рама з газовим поршнем.
6. Затвор.
7. Газова трубка зі ствольною накладкою.
8. Цівка.
9. Дульний гальмо компенсатор.
10. Багнета ніж.
11. Шомпол.
12. Пенал з приладдям.

5,45-мм АВТОМАТ КАЛАШНИКОВА є індивідуальною зброєю і призначена для знищення живої сили та враження вогневих засобів противника. Для враження противника в рукопашному бої, до автомата приєднується багнет ніж З автомата ведеться автоматичний або по одиночний. Автоматичний вогонь є основним видом вогню з автомата він ведеться короткими чергами (по 5 пострілів) та довгими (по 10 пострілів), та постійними чергами. Подача патронів при стрільбі проводиться з коробчастого магазину ємкістю 30 патронів.

ОСНОВНІ ХАРАКТЕРИСТИКИ АК74

Калібр, (мм)		5,45
Вага, (кг)	без патронів	3,3
зі спорядженим магазином		3,6
з багнета - ножем		4,09
Довжина зброї, (мм)	з багнета - ножем	1089
без багнета - ножа		940
Довжина ствола, (мм)		415
Кількість нарізів (правосторонніх)		4
Початкова швидкість кулі, (м/с)		900
Темп стрільби, (пос./хв..)		600
Бойова скорострільність, (пос./хв..)одиночними		40
Чергами		100
Прицільна дальність стрільби, (м)		1000
Відстань прямого пострілу, (м)	по грудний фігурі	440
по бігучій фігурі		625
Відстань найбільш ефективного вогню, (м)		500
Забійний політ кулі, (м)		1350
Відстань польоту кулі, (м)		3150
Ємкість магазину, патронів		30
Вага патрона з кулею зі сталевим сердечником, (г)		3,4

ПРИЗНАЧЕННЯ ЧАСТИН ТА МЕХАНІЗМІВ АК 74

СТВОЛІ призначений для направленою польоту кулі.

ДУЛЬНИЙ ГАЛЬМО-КОМПЕНСАТОР призначений для підвищення кучності бою при стрільбі чергами з нестійких положень(при ходьбі, стоячи, з коліна) і зменшення нестійких положень (при ходьбі, стоячи, з коліна) та зменшення енергії віддачі..

ГАЗОВА КАМЕРА призначений для направлення порохових газів з ствола на газовий поршень затворної рами.

З'ЄДНУЮЮЧА МУФТА призначений для приєднання цівки до автомата.

СТВОЛЬНАЯ КОРОБКА призначений для з'єднання частин та механізмів автомата, для забезпечення закриття каналу ствола затвором та запирання затвору.

ПРИЦІЛЬНИЙ ПРИСТРІЙ призначений для наведення автомата при стрільбі по цілям на різних відстанях.

КРИШКА СТВОЛЬНОЇ КОРОБКИ запобігає від забруднення частин та механізмів, розміщених в ствольній коробці.

ПРИКЛАД 3 ПІСТОЛЕТНОЮ РУКОЯТКОЮ призначений для зручного тримання автомата.

ЗАТВОРНАЯ РАМА З ГАЗОВИМ ПОРШНЕМ призначений для приведення в дію затвора и ударно-спускового механізму.

ЗАТВОР призначений для досилання патрона до патронник, закриття каналу ствола, розбиття капсула і вилучення з патронника гільзи (патрона).

ЗВОРОТНІЙ МЕХАНІЗМ призначений для повернення затворної рами з затвором у попереднє положення.

ГАЗОВАЯ ТРУБКА ЗІ СТВОЛЬНОЮ НАКЛАДКОЮ призначений для направленою руху газового поршня, запобігання рук автоматика від опіків при стрільбі..

УДАРНО-СПУСКОВИЙ МЕХАНІЗМ призначений для спуска курка с бойового взводу чи зі взводу автоспуску, нанесення удару по ударнику, забезпечення ведення автоматичного або одиночного вогню, припинення стрільби, для запобігання пострілів при незапертому затворі та постановці автомата на запобіжник.

ЦІВКА призначений для зручної дії та запобігання рук автоматника від опіків

МАГАЗИН призначений для розміщення патронів та подачі їх до ствольної коробки.

БАГНЕТ-НІЖ призначений для враження противника в бою.

НОЖНИ служать для носіння, багнета-ножа на поясному ремені. Зокрема того, що використовується разом з багнета-ножем для розрізання проволочи.

Частини автомата



Ствол зі ствольною коробкою, прицільним пристроєм, прикладом

1. поздовжній паз 2. поперечний паз 3. відгини 4. колодка прицілу

5. з'єднувальна муфта 6. газова камера 7. газовідвідний отвір

8. основа мушки 9. різьба 10.— защіпка магазина

Кришка ствольної коробки



1.- отвір 2. — ребра жорсткості 3.— ступінчасті вирізи

Затворна рама з газовим поршнем

1. канал для затвора 2. запобіжний виступ 3. виступ для опускання важеля автоспуску 3. паз для відгину ствольної коробки 4. рукоятка

5. газовий поршень 6. фігурний виріз 7. паз для відбивного виступу

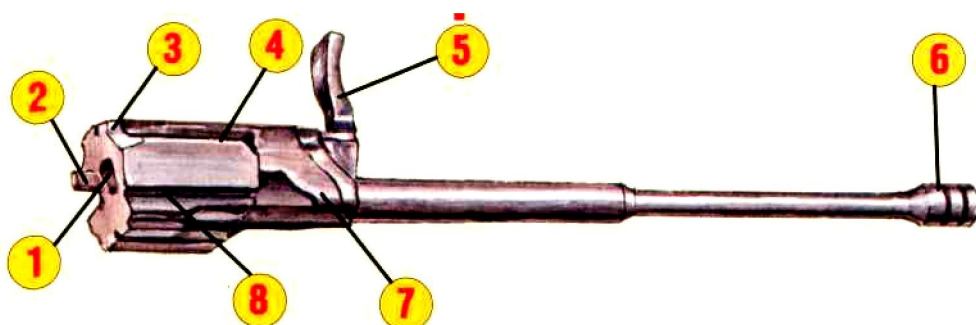

Затвор

- 1 — виріз для викидача
- 2 — головний виступ
- 3 — отвір для осі викидача
- 4 — повздовжній паз для відбивного виступу
- 5 — бойовий виступ
- 6 — виріз для дна гільзи

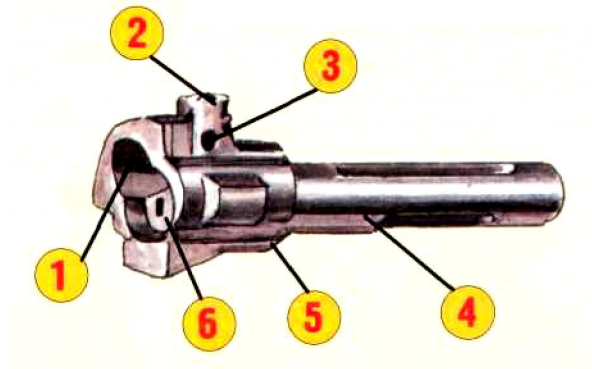

Газова трубка зі ствольною накладкою

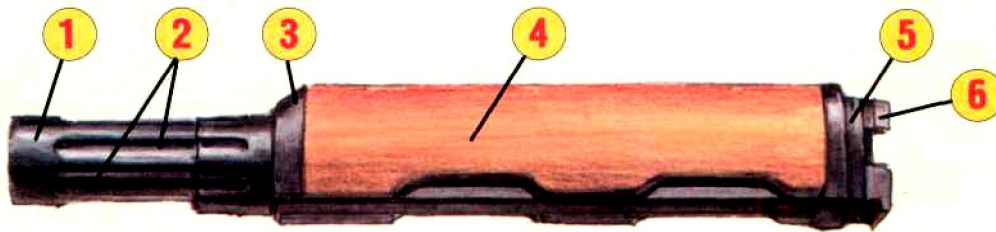

- 1 — газова трубка
- 2 — напрямні ребра для газового поршня
- 3 — передня з'єднувальна муфта
- 4 — ствольна накладка
- 5 — задня з'єднувальна муфта
- 6 — виступ

Магазин

- 1 — корпус
 - 2 — кришка
 - 3 — стопорна планка
 - 4 — пружина
 - 5 — подавач
 - 6 — опорний виступ
 - 7 — зачіп
- Зворотній механізм

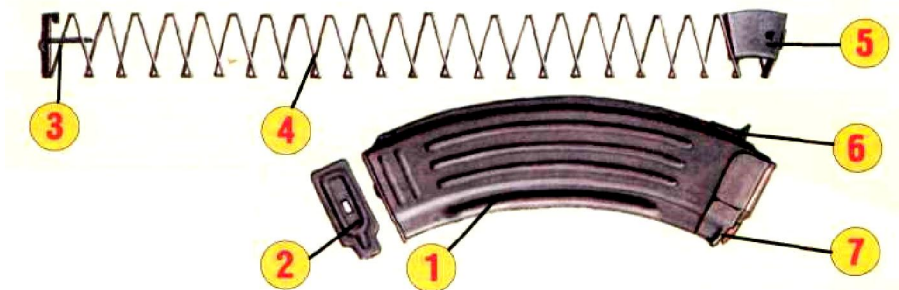

- 1 — зворотна пружина
- 2 — направляюча вісь.
- 3 — муфта

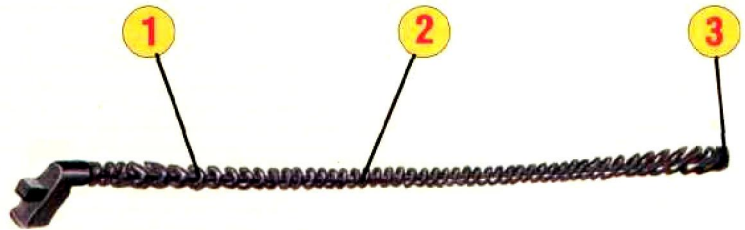

Ц і в к а

- 1 — упор для пальців
- 2 — металева прокладка
- 3 — виріз
- 4 — виступ

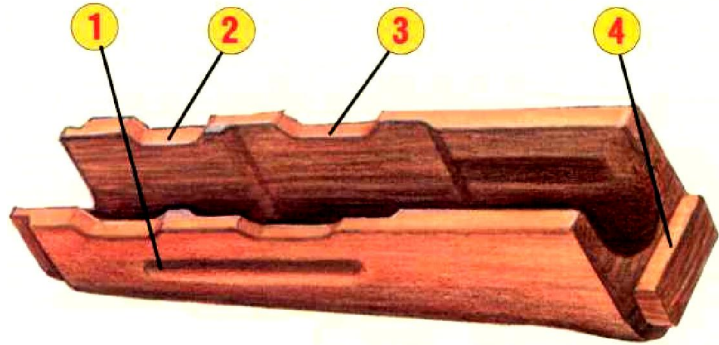

Дульний гальмо-компенсатор

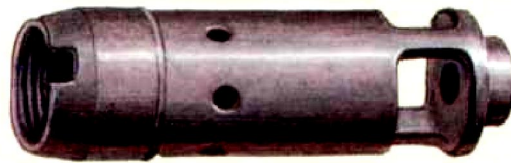

Багнет ніж

- 1 — лезо
- 2 — різальне ребро
- 3 — отвір
- 4 — пилка
- 5 — зачіп
- 6 — ремінь
- 7 — рукоятка
- 8 — кільце

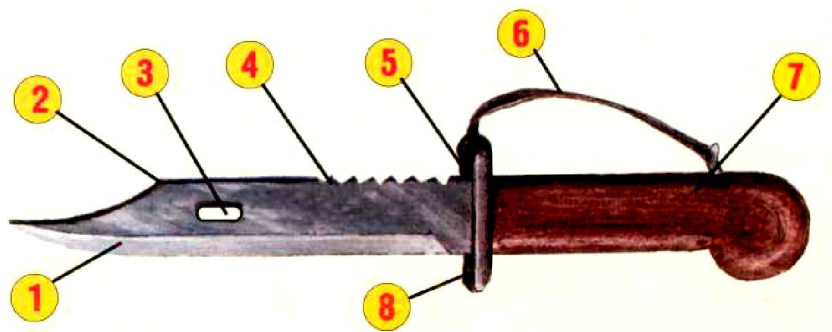

ПОСЛІДОВНІСТЬ НЕПОВНОГО РОЗБИРАННЯ АВТОМАТА

1. Відокремити магазин

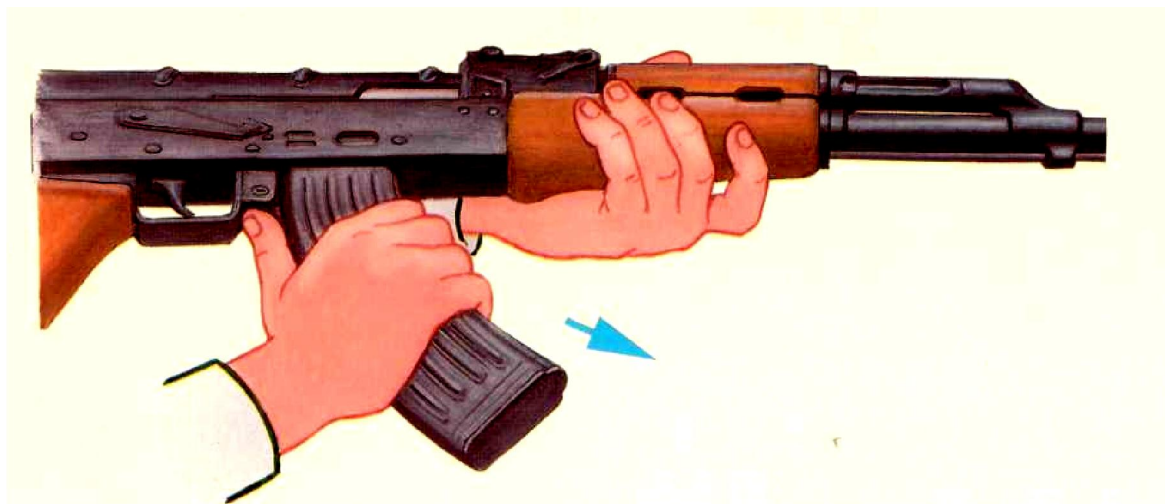

Утримуючи автомат за шийку приклада чи цівку, правою рукою охопити магазин, великим пальцем натиснути на засувку, подати нижню частину магазину вперед і відокремити його. Після цього перевірити, чи не залишився патрон у патроннику, для чого перевести перевідник донизу, відвести рукоятку затворної рами назад, оглянути патронник, відпустити рукоятку затворної рами і спустити курок із бойового зводу

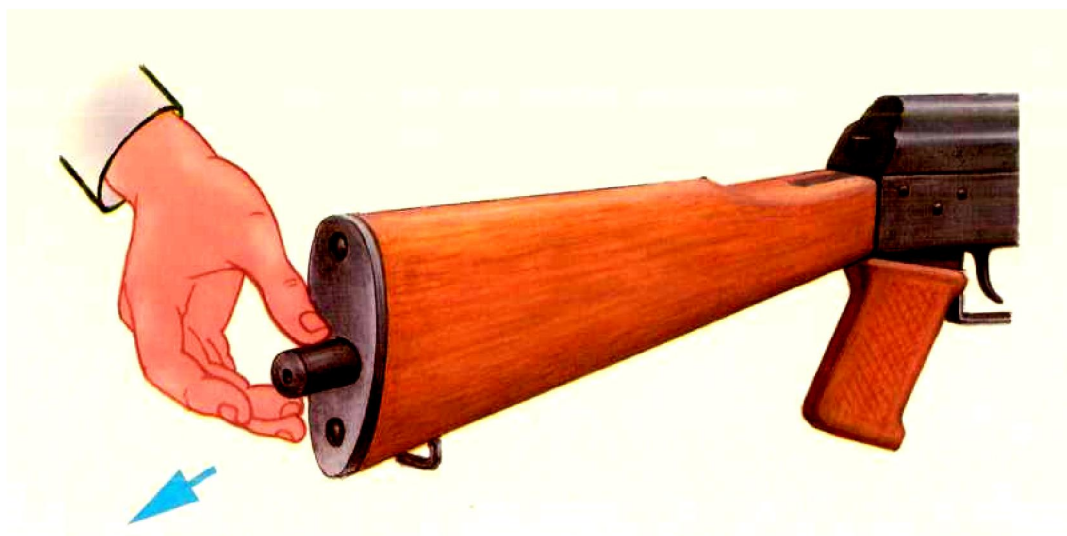

2. Витягнути пенал з приладдям

Притиснути пальцем правої руки кришку гнізда приклада так, щоб пенал під дією пружини вийшов із гнізда; розкрити пенал і вийняти з нього приладдя

3. Відокремити шомпол

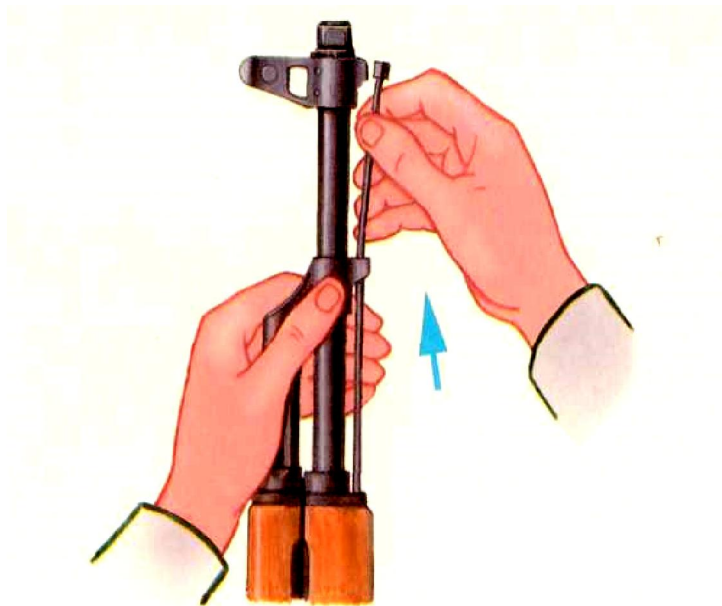

Відтягнути кінець шомпола так, щоб його головка вийшла з-під упора на основі мушки і витягти шомпол догори

4. Відокремити дульний гальмо-компенсатор

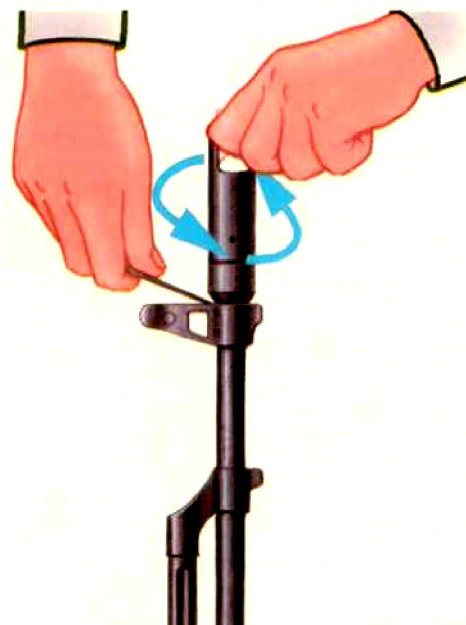

Втопити викруткою фіксатор дулового гальма-компенсатора. Звернути дуловий гальмо-компенсатор з різьбового виступу основи мушки, повертаючи його

проти годинникової стрілки

5. Відокремити кришку ствольної коробки

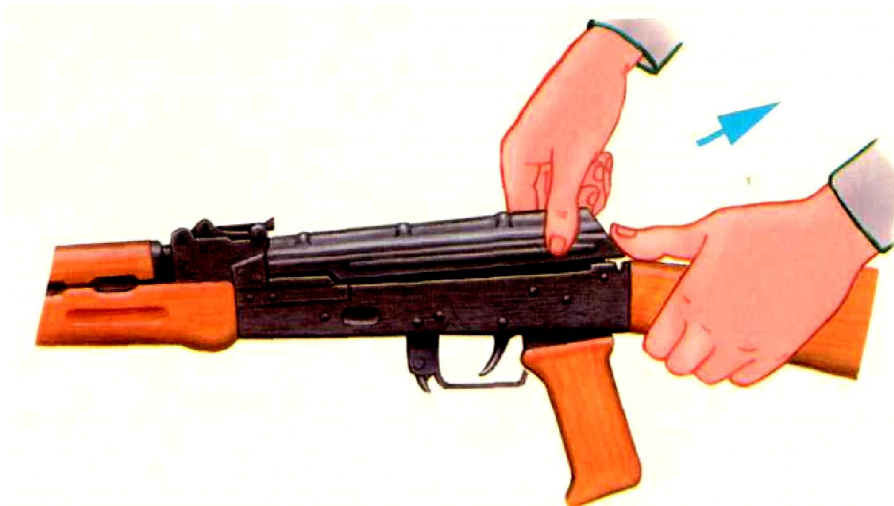

Лівою рукою охопити шийку приклада, великим пальцем цієї ж руки натиснути на виступ напрямного стержня поворотного механізму; правою рукою підняти вгору задню частину кришки ствольної коробки і відокремити кришку

6. Відокремити зворотний механіз

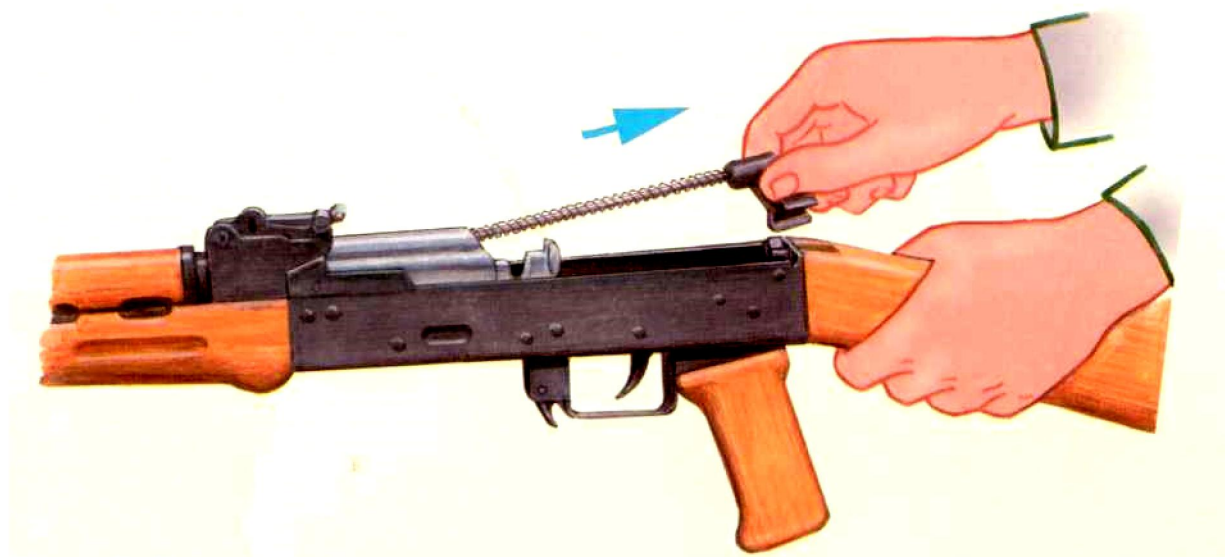

Утримуючи автомат лівою рукою за шийку приклада, великим пальцем цієї ж руки натиснути на виступ напрямного стержня поворотного механізму до виходу його п'ятки з повздовжнього паза ствольної коробки, підняти задній кінець напрямного стержня і вийняти поворотний механізм із каналу затворної рами

7. Відокремити затворну раму із затвором

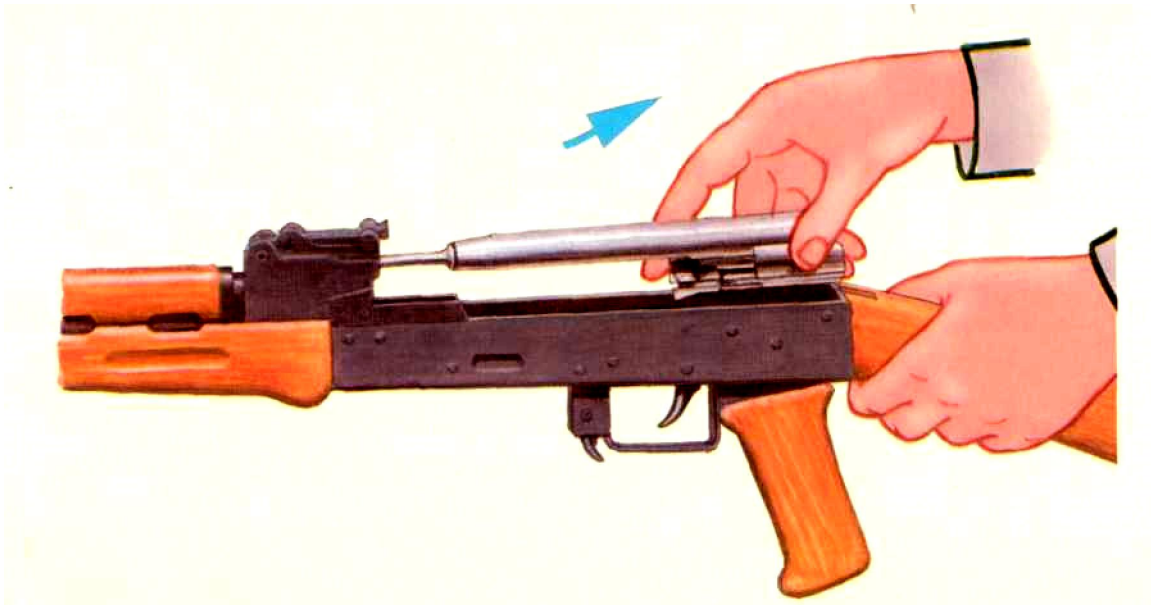

Продовжуючи утримувати автомат лівою рукою, правою відвести раму назад до упору, підняти її разом із затвором і відокремити від ствольної коробки

8. Відокремити затвор від затворної рами

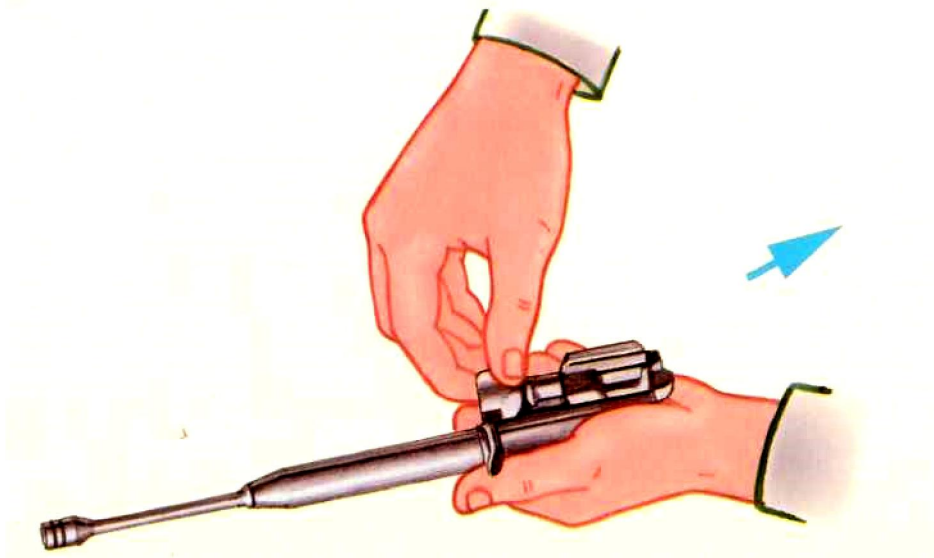

Взяти затворну раму в ліву руку затвором догори, правою рукою відвести затвор назад, прокрутити його так, щоб головний виступ затвора вийшов із фігурного вирізу затворної рами, і висунути затвор уперед

9. Відокремити газову трубку зі ствольною накладкою

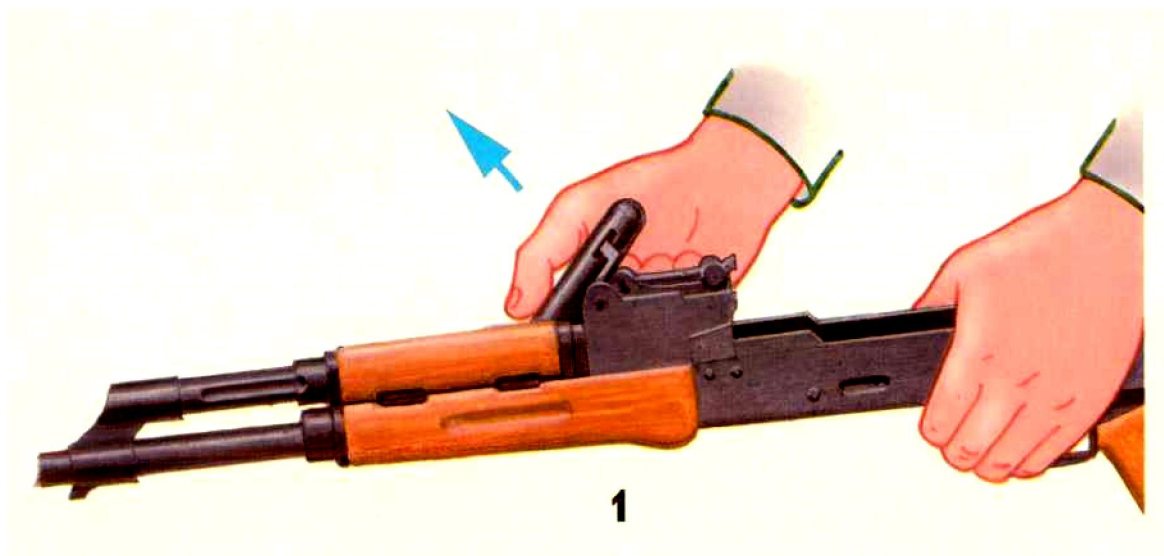

9.1. Утримуючи автомат лівою рукою, правою надіти пенал для приладдя прямокутним отвором на виступ замикача газової трубки, повернути замикач від себе до вертикального положення

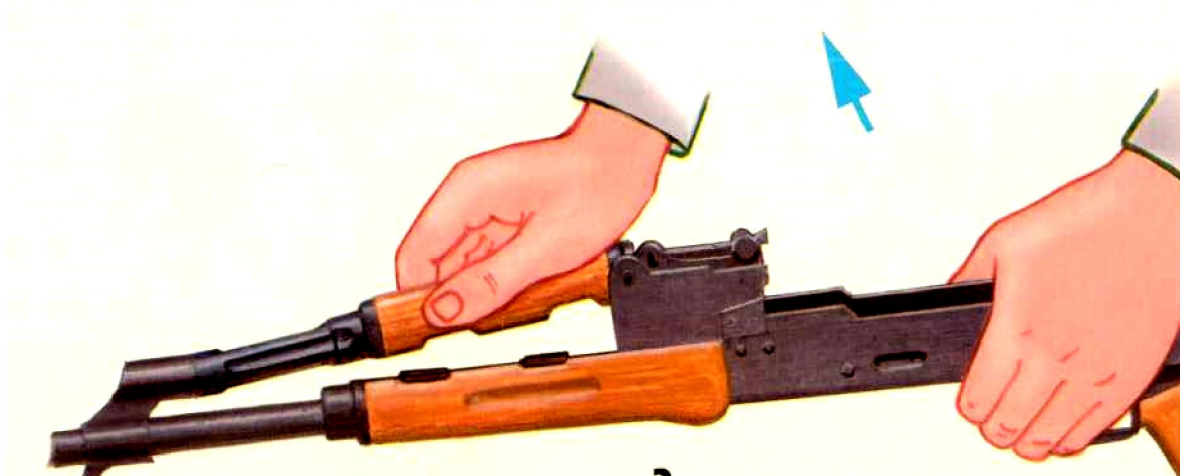

9.2. Зняти газову трубку газової камери

ПОСЛІДОВНІСТЬ СКЛАДАННЯ АВТОМАТА

1. Приєднати газову трубку зі ствольною накладкою

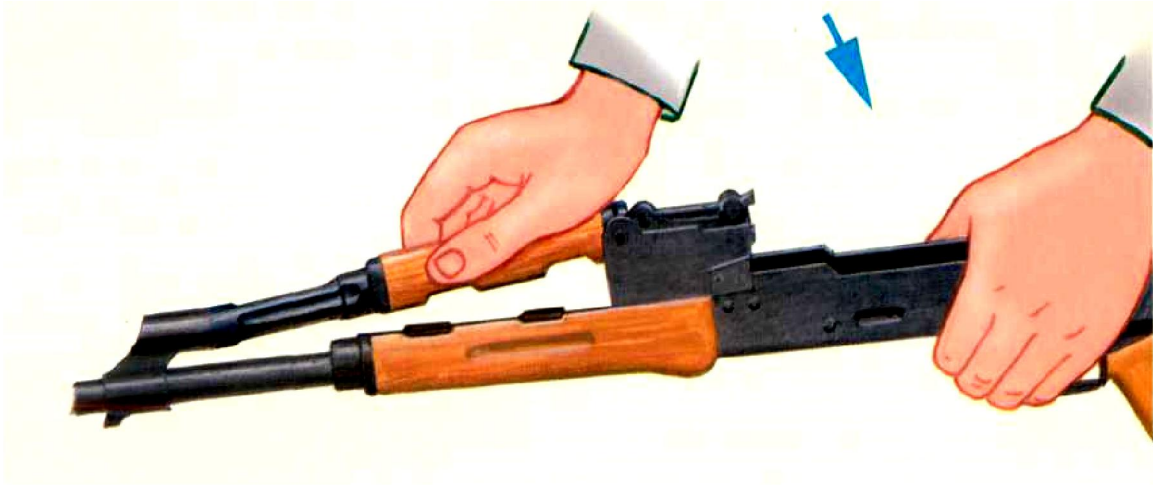

Правою рукою надіти газову трубку переднім кінцем на патрубок газової камери, а її задній кінець опустити і щільно притиснути до ствола. Повернути замикач на себе до входу його фіксатора у виїм на колодці прицілу

2. Приєднати затвор до затворної рами

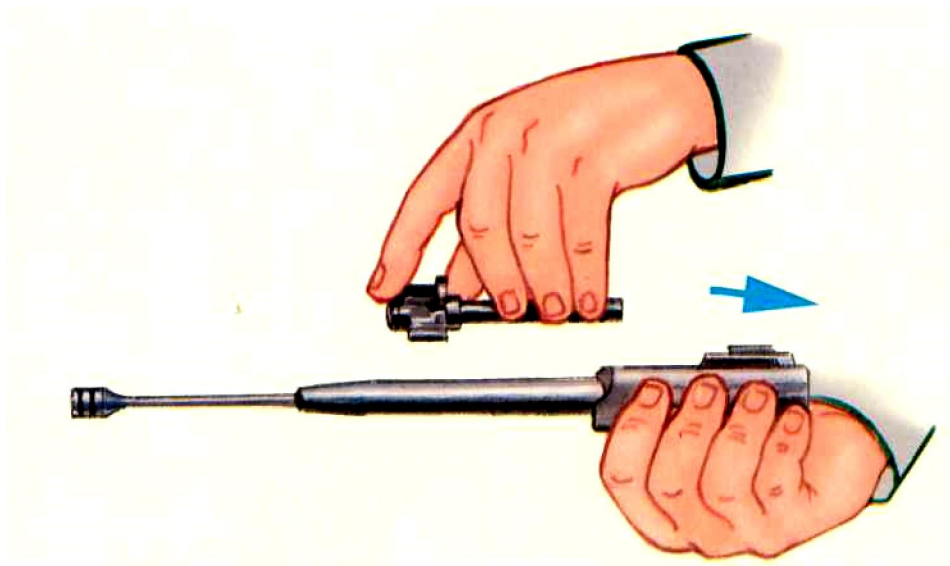

Взяти затворну раму в праву руку, а затвор у ліву і вставити його циліндричною частиною в канал рами, повернути затвор так, щоб його ведучий виступ увійшов у фігурний виріз затворної рами, та просунути затвор уперед

3. Приєднати затворну раму із затвором до ствольної коробки

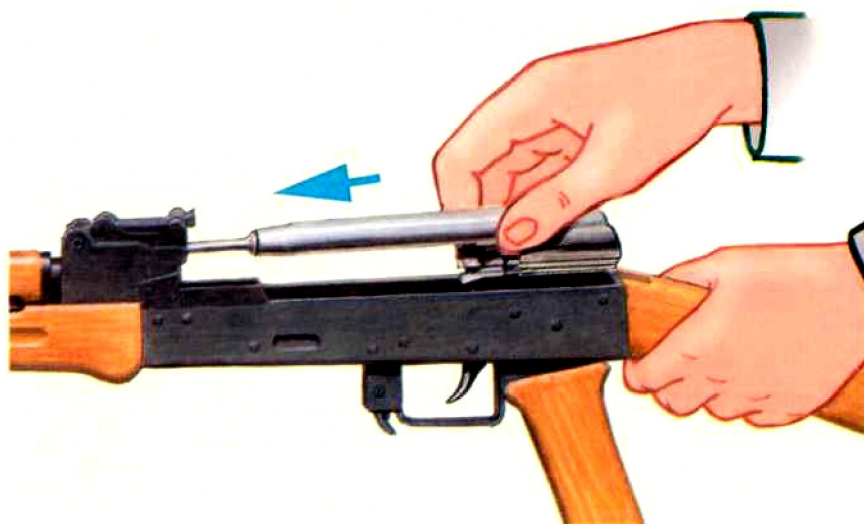

Взяти затворну раму в праву руку так, щоб затвор утримувався великим пальцем у передньому положенні. Лівою рукою обхопити шийку приклада, правою ввести газовий поршень у порожнину колодки прицілу й просунути затворну раму вперед так, щоб відгини ствольної коробки увійшли в пази затворної рами, невеликим зусиллям притиснути її до ствольної коробки і просунути вперед

4. Приєднати зворотний механізм

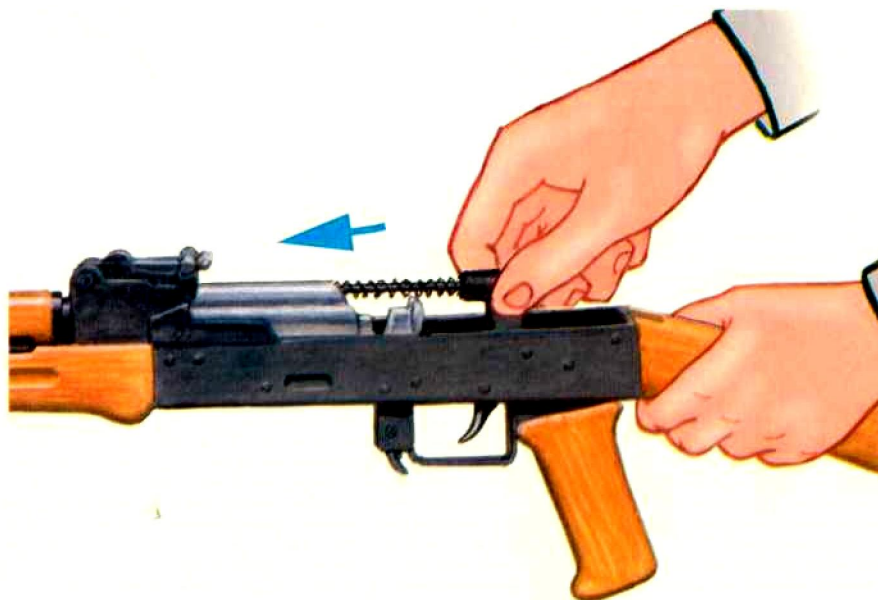

Правою рукою ввести зворотний механізм у канал затворної рами, стискаючи зворотну пружину, подати направляючий стержень уперед і, опустивши трохи донизу, ввести його п'ятку в повздовжній паз ствольної коробки

5. Приєднати кришку ствольної коробки

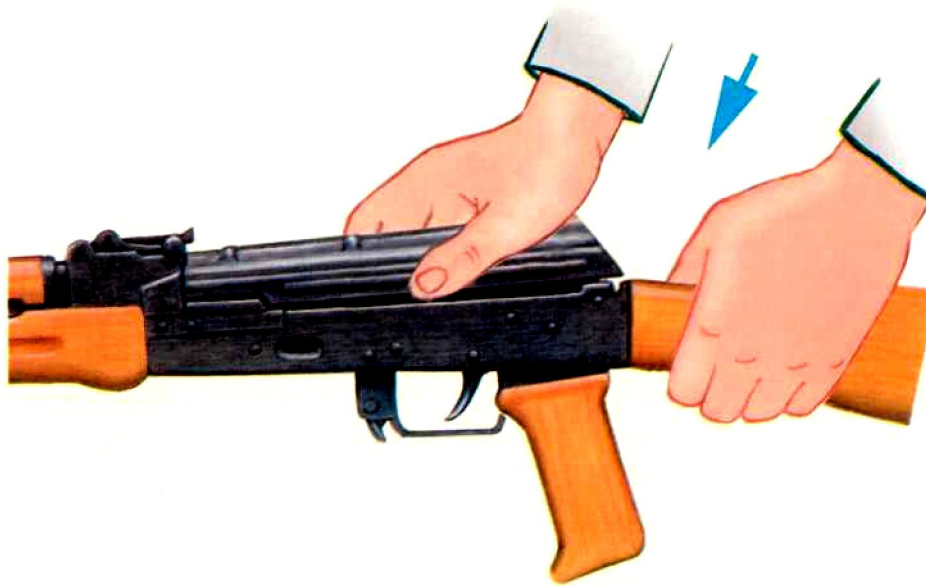

Вставити кришку ствольної коробки переднім кінцем у напівкруглий паз на колодці прицілу, натиснути на задній кінець кришки долонею правої руки вперед та донизу так, щоб виступ направляючого стержня зворотного механізму ввійшов в отвір кришки ствольної коробки

6. Натиснути на спусковий гачок та підняти перевідник уверх до кінця



Спустити курок із бойового взводу та перевести перевідник у положення «запобігання»

7. Приєднати дуловий гальмо-компенсатор

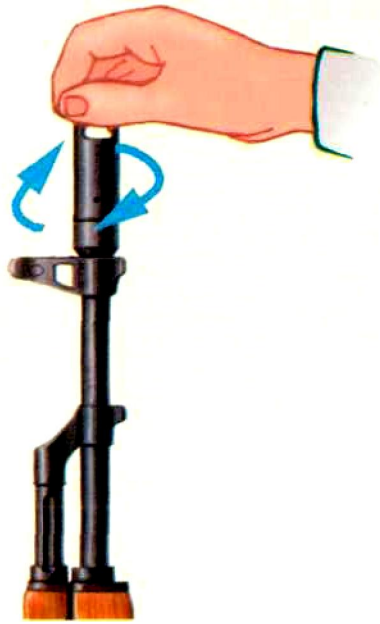

Загвинтити дуловий гальмо-компенсатор на різьбовий виступ основи мушки (на ствол) до кінця. Якщо паз дулового гальмо-компенсатора не збігся з фіксатором, необхідно повернути назад дуловий гальмо-компенсатор не більш ніж на один оберт до суміщення паза з фіксатором

8. Приєднати шомпол

Вставити шомпол так, щоб його головка була в упорі на основі мушки

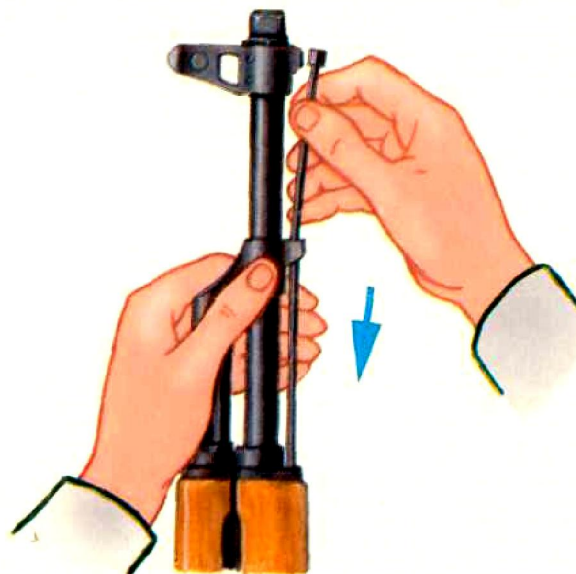

9. Вкласти пенал у гніздо приклада



Укласти викрутку й вибиванку в пенал та закрити його кришкою, укласти пенал дном у гніздо приклада та втопити його так, щоб гніздо закрилося кришкою. В автоматів із прикладом, який може складатися, пенал укладається в кишеню сумки для магазинів

10. Приєднати магазин до автомата

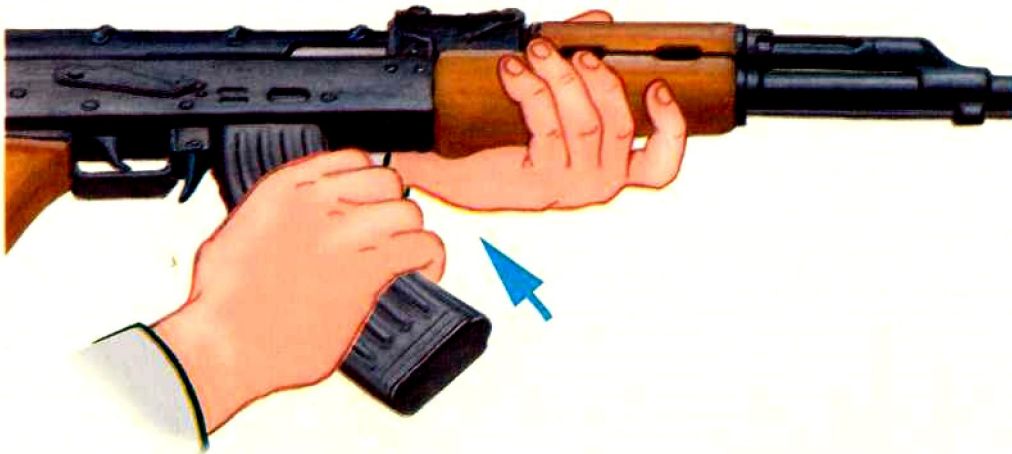

Утримуючи автомат лівою рукою за шийку приклада або цівку, правою рукою ввести у вікно ствольної коробки зачепу магазина та повернути магазин на себе так, щоб засувка заскочила за упорний виступ магазин

КОМПЛЕКТ АВТОМАТА



ПРИЛАДДЯ



Приладдя призначений для розбирання та збирання, чистки, змащення автомата та прискореного спорядження магазину патронами.

ШОМПОЛ використовується для чищення та змащення каналу ствола та каналів і порожнини других частин автомата.

ПРОТИРКА використовується для чищення та змащення каналу ствола та каналів і порожнин других частин автомата

ЙОРШИК використовується для чищення каналу ствола розчином РЧС.

ВИКРУТКА і **ВИКОЛОТКА** використовується при розбиранні і зборці автомата. Виріз на кінці викрутки призначений для укрупнення, ви кручення мушки, а боковий виріз – для закріплення протирки на шомполі.

ПЕНАЛ призначений для зберігання протирки, йоршика, викрутка і виколютки. Він застосовується як рукоятка для викрутки для вгвинчування і вигвинчування мушки та для повернення замикача газової трубки, а також як рукоятка для шомпола.

ОДНОГОРЛОВАЯ МАСЛЯНКА призначений для зберігання мастила, перенесення його в кишені сумки для магазинів.

ОБОЙМА призначений для перенесення патронів та швидкісного спорядження магазину патронами. В обоймі розміщується 15 патронів.

ПЕРЕХІДНИК призначений для з'єднання обойми з магазином при спорядженні його патронами.

НАБОЇ

Куля зі сталевим сердечником відмітної окраски не має. Головна частина трасувальної кулі окрашена у зелений колір. Куля холостого патрона окрашена цілком білим кольором. При польоті трасувальної кулі в повітря її палаючий трасувальний склад на відстані стрільби до 800 м залишає світний слід.



СПОРЯДЖЕННЯ МАГАЗИНУ ТА ОБОЙМИ

ДЛЯ СПОРЯДЖЕННЯ МАГАЗИНА ПАТРОНАМИ ІЗ ОБОЙМИ НЕОБХІДНО: взяти магазин в ліву, руку. правою рукою приєднати до неї перехідник так, щоб його загиби увійшли в відповідальні пази на горловині магазину; тримаючи магазин в лівій руці, правою рукою вставити обойму з патронами в перехідник, при цьому патрони повинні бути направлені кулями вгору; натискаючи вказівним пальцем правої руки на корпус гільзи (у дна) верхнього патрона і пропускаючи обойму між середнім та вказівним пальцем, втопити патрони в магазин; вийняти із перехідника пусту обойму, вставить нову обойму з патронами і до спорядити магазин; зняти з магазину перехідник. Застосування обойми пришвидшує споряджає магазину патронами. Споряджений

СПОРЯДЖЕННЯ ОБОЙМИ ПАТРОНАМИ

Для спорядження обойми патронами вставити її в перехідник так, щоб вона увійшла в пази перехідника та вперлася в його упор. Тримуючи обойму з надягнутим перехідником у лівій руці, правою рукою, утримуючи патрон за пулю й верхню частину гільзи трьома пальцями (більш, вказівним і середнім), вставити його в пази обойми. Обойму можна споряджати патронами й без перехідника; для цього взяти обойму в ліву руку, а в праву - патрон; нажавши на зачіп пружини, вставити кулю між обоймою й пружиною (утопити зачіп); вставити патрони в пази обойми; вийняти кулю патрона з-під пружини обойми.



Автомат Калашникова укорочений АКС-74У



Автомат АКС- 74У був розроблений наприкінці 1970 року на базі штатного автомата АК-74 спеціально для озброєння екіпажів бойових машин, розрахунків гармат та іншого армійського персоналу. Крім армії АКС 74у широко використовується у МВС

ОСНОВНІ ХАРАКТЕРИСТИКИ АК74

Калібр, (мм)	5,45
Патрон (мм)	5,45x39
Вага, (кг) без патронів	2,7
зі спорядженим магазином	3,0
Довжина зброї, (мм)	735
зі складеним прикладом	490
Довжина ствола, (мм)	210
Кількість нарізів (правосторонніх)	4
Початкова швидкість кулі, (м/с)	800
Темп стрільби, (пос./хв..)	650 -
735	
Бойова скорострільність, (пос./хв..) одиночними Чергами	40
	100
Прицільна дальність стрільби, (м)	
400	
Забійний політ кулі, (м)	1100
Відстань польоту кулі, (м)	2900
Ємкість магазину, патронів	30
Вага патрона з кулею зі сталевим сердечником, (г)	3,4

Затримки при стрільбі із АК 74, способи їх усунення

Затримки та їх характеристика	Причини затримки	Спосіб усунення
<p>Недодача патрона Затвор в переднім положенні, але пострілу не відбулося – у патроннику немає патрона</p>	<p>1. Забруднення або несправність магазину 2. Несправність заціпки магазину</p>	<p>Перезарядити автомат (кулемет) та продовжити стрільбу. При повторенні затримки замінити магазин. При несправності заціпки магазину відправити автомат (кулемет) в ремонтну майстерню.</p>
<p>Утикання патрона Патрон кулею увіткнувся в казенний зріз ствола, рухомі частини зупинилися у середньому положенні</p>	<p>Несправність магазину</p>	<p>Утримуючи рукоятку затворної рами, вилучити патрон, який увіткнувся та продовжити стрільбу. При повторенні затримки змінити магазин</p>
<p>Осічка Затвор в передньому положенні, патрон в патроннику, курок на запобіжному взводі – пострілу не відбулося</p>	<p>1. Несправність патрону 2. Несправність ударника чи ударно-спускового механізму; забруднення чи згущення мастила (відсутність чи мала вм'ятина від бойка на капсулі) 3. Заклинення ударника в затворі</p>	<p>Перезарядити автомат та продовжити стрільбу При повторенні затримки оглянути та прочистити ударник та ударно-спусковий механізм; при поломці чи зношенні ударно-спускового механізму автомат відправити до майстерні Від'єднати ударник від затвора і прочистити отвір в затворі під ударником</p>
<p>Не вилучення гільзи Гільза в патроннику, черговий патрон упирається в дно гільзи кулею, рухомі частини зупинилися у середньому положенні</p>	<p>1. Брудний патрон чи забруднення патронника 2. Забруднення чи несправність викидача чи його пружини</p>	<p>Відвести рукоятку затворної рами назад і утримуючи її в задньому положенні від'єднати магазин і вилучити уткну - вшийся патрон. Вилучити затвором чи шомполом гільзу з патронника. Продовжити стрільбу. При повторенні затримки прочистити патронник і патрони Оглянути очистити від бруду викидач і продовжити стрільбу. При несправності викидача автомат відправити до ремонтної майстерні</p>
<p>Прихвати чи не відбивання гільзи Гільза не викидається із ствольної коробки, а залишилась в ній спереду затвору чи дослана затвором зворотно у патронник</p>	<p>1. Забруднення третьової поверхні газових шляхів чи патронника 2. Забруднення чи несправність викидача</p>	<p>Відвести рукоятку затворної рами назад, викинути гільзу і продовжувати стрільбу При повторенні затримки прочистити газові шляхи, третьові поверхні та патронник; третьову поверхню змазати.. При несправності викидача автомат відправити до майстерні</p>
<p>Неповернення затворної рами у попереднє положення</p>	<p>1. Злам зворотної пружини</p>	<p>Замінити пружину (у бойовій обстановці передню частину пружини повернути заправленим кінцем назад і продовжити стрільбу</p>

ШТУРМОВА ГВИНТІВКА «ФОРТ 221»



Штурмова гвинтівка «Форт-221» калібру 5,56x45 та 5,45x39 мм - надійна та ефективна зброя, призначена для враження супротивника на відстані до 500 метрів. Гвинтівка скомпонована по схемі bullpup, що дозволило істотно зменшити габарити зброї, не зменшуючи довжину ствола. В свою чергу, завдяки корпусу, виготовленому з ударостійкого пластику, вдалось значно знизити вагу.

Технічні характеристики «Форт-221»

Калібр, мм	5,56x45 / 5,45x39
Принцип дії	Дія газів на головку поршня
Загальна довжина, мм	725 / 684 / 645
Довжина ствола, мм	468 / 419 / 380
Висота з магазином, мм	243 (5,56x45 мм) 260 (5,45x39 мм)
Ширина, мм	93
Вага з порожнім магазином, кг	3,9
Місткість магазину, патронів	30
Початкова швидкість польоту кулі, м/с	860-910 (5,56x45 мм) 600-720 (5,45x39 мм)
Прицільна дальність, м	до 500
Темп стрільби (постр./хв.)	700-1000 (5,56x45 мм) 500-900 (5,45x39 мм)
Нарізи	6 канавок

ШТУРМОВА ГВИНТІВКА «ФОРТ-227»



Переваги штурмової гвинтівки «Форт-227»: компактність, легкість, сучасна ергономічна конструкція, 2 режими стрільби: автоматичний і напівавтомат. Легка в користуванні, як правою, так і лівою рукою. Просте обслуговування. Зручний механічний приціл для ведення бою в нічний час. Телескопічний приклад.

Технічні характеристики «Форт-227»

Калібр, мм	5,56x45
Принцип дії	Дія газів на головку поршня
Режим вогню	Автоматичний, напівавтоматичний
Довжина зі складеним/розкладеним прикладом, мм	760/845
Довжина ствола, мм	332
Вага з пустим магазином, кг	3,6
Місткість магазину, патронів	35
Початкова швидкість польоту кулі, м/с	860±20
Темп стрільби, постр./хв.	550-1000
Прицільна дальність, м	500
Нарізи	6 канавок

Використана література

1. Бабенко В.І., Медовий Є.О., Яврошенко О.М. Курс Вогневої підготовки. Харків – 1999 – 336 с.
2. Барабанщиков А.В., Беконский А.С., Вигуро М.Г. и др. Технические средства обучения: Учебник – М.: в/изд., 1979. – 136 с.
3. Благосветов О.І. То из чего стреляют в СНГ. Минск 1999 – 326 с.
4. Бушев О.В. Современное оружие. Смоленск , 2000 – 316 с.
5. Глущенко, Вогнева підготовка. Навчальний посібник, Вінниця, 1998. – 150 с.
6. Наказ МВС України 01.02.2016 № 70 «Інструкція із заходів безпеки при поводженні зі зброєю».
7. Афанасьєв С.І., Будагьянц Г.М. Вогнева підготовка. Навчальний посібник. Луганськ, 1998 р. – 198 с.
8. Чайка В.М. Наставления по стрелковому делу МО СССР Москва 1985 ст.5-35, 123-164,
9. Наставления по стрелковому делу пистолет Макарова МО СССР Москва 1985
10. Інструкція з експлуатації пістолета Форт 12. – Вінниця, 2002.
11. Інструкція з експлуатації пістолета Форт 14. – Вінниця, 2010.
12. Інструкція з експлуатації пістолета Форт 17. – Вінниця, 2008
13. Наставления по стрелковому делу снайперская винтовка СВД (Драгунова) МО СССР. – Москва, 1985.
14. Гордилов П.А. Последнее средство убеждения. Учебное пособие по инстинктивной стрельбе из пистолета. - М., 1996.